

Инструкция по эксплуатации и монтажу Пароварка с СВЧ



Обязательно прочитайте инструкцию по эксплуатации и монтажу перед установкой, монтажом и вводом прибора в эксплуатацию. Вы обезопасите себя и предотвратите повреждения Вашего прибора.

Содержание

Указания по безопасности и предупреждения	7
Ваш вклад в охрану окружающей среды	20
Обзор	21
Пароварка	21
Принадлежности, входящие в комплект	22
Элементы управления	24
Кнопка Вкл/Выкл	25
Датчик приближения	25
Сенсорные кнопки	26
Сенсорный дисплей	28
Символы	29
Принцип управления	30
Выбор пункта меню	30
Пролистывание:	30
Покинуть уровень меню	30
Изменить значение или установку	30
Изменение установок в списке выбора	30
Ввод чисел с помощью цифрового ролика	30
Ввод чисел с помощью цифрового блока	30
Изменение установок с помощью сегментной шкалы	31
Ввод букв	31
Отображение контекстного меню	31
Перемещение записей	31
Открытие выпадающего меню	32
Индикация поля Помощник	32
Активация MobileStart	32
Описание функций	33
Режим «Приготовление на пару»	33
Ёмкость для воды	33
Температура	33
Время приготовления	33
Шумы	33
Фаза нагрева	34
Фаза приготовления	34
Отвод пара	34
Режим СВЧ	35
Принцип действия	35
Выбор посуды	35
Стекланный поддон	40

Подсветка рабочей камеры.....	40
Ввод в эксплуатацию	41
Miele@home	41
Основные установки	42
Первая чистка пароварки.....	43
Настройка температуры кипения воды	44
Установки	45
Обзор установок.....	45
Вызов меню «Установки»	48
Язык 	48
Текущее время	48
Дата	49
Освещение	49
Стартовая страница	49
Дисплей	50
Громкость звука.....	51
Единицы измерения	51
Быстр. старт СВЧ	52
Попкорн.....	52
Поддержание тепла.....	52
Отвод пара	53
Рекоменд. температура	53
Рекоменд. знач. мощн.....	54
Жёсткость воды	54
Датчик приближения	56
Безопасность	57
Распознав. меб. фронта	58
Miele@home	58
Дистанц. управление.....	59
Активация MobileStart	59
SuperVision	60
Remote Update	61
Версия ПО.....	62
Правовая информация.....	62
Демо-режим.....	62
Заводские настройки	63
Сигнал + таймер	64
Использование функции Сигнал.....	64
Использование функции Таймер.....	65
Главное меню и подменю	67

Содержание

Управление прибором	69
Изменение значений и установок для процесса приготовления	71
Изменение температуры.....	71
Изменение мощности микроволн	71
Установка времени приготовления	72
Изменить время приготовления.....	73
Удалить время приготовления.....	73
Прерывание процесса приготовления в режимах с использованием СВЧ ...	73
Прерывание процесса приготовления в режимах работы с использованием пара.....	74
Прерывание процесса приготовления	75
Изменение режима работы	75
Быстр. старт СВЧ и Попкорн	76
Быстр. старт СВЧ	76
Попкорн.....	77
Важно знать для приготовления на пару	78
Особенности приготовления на пару	78
Посуда для приготовления	78
Стеклоянный поддон.....	79
Уровень приготовления.....	79
Замороженные продукты	79
Температура.....	79
Время приготовления.....	79
Приготовление с использованием жидкостей.....	80
Собственные рецепты.....	80
Приготовление на пару	81
ЕСО-пригот. на пару	81
Указания к таблицам по приготовлению	81
Овощи.....	82
Рыба.....	85
Мясо	88
Рис	90
Крупа	91
Макароны / изделия из теста	92
Клецки	93
Бобовые, сухие.....	94
Куриные яйца.....	96
Фрукты.....	97
Колбаски	97
Ракообразные.....	98
Моллюски.....	99

Приготовление блюд меню в ручном режиме.....	100
Sous-vide	102
Специальные программы	110
Разогрев с помощью пара.....	110
Размораживание с помощью пара	113
Бланширование	117
Консервирование	117
Подъём дрожжевого теста	120
Стерилизация посуды	120
Приготовл. блюд меню – автоматически	121
Нагревание влажных полотенец	122
Расплавление желатина.....	122
Расплавление мёда	123
Расплавление шоколада	123
Приготовление йогурта	124
Растапливание шпика	125
Тушение лука.....	126
Получение сока.....	126
Снятие кожицы с продукта.....	127
Консервирование яблок	128
Приготовление яичной заправки для супа	128
Быстрое приготовл.	129
Картофель в мундире (нерассыпчатый)	130
Приготовление риса.....	131
Размораживание и разогрев с использованием СВЧ	132
Размораживание	133
Разогрев.....	137
Автоматич. программы	142
Категории	142
Использование автоматических программ.....	142
Поиск	143
MyMiele	144
Персональн. программы	145
Данные для организаций, проводящих испытания и тесты	149
Чистка и уход	152
Очистка фронтальной поверхности пароварки	153

Содержание

Чистка рабочей камеры	153
Очистка ёмкости для воды	154
Принадлежности	154
Очистка боковых направляющих	155
Чистка и уход	156
Очистка пароварки от накипи	156
Замачивание	157
Что делать, если	158
Дополнительно приобретаемые принадлежности	163
Сервисная служба	164
Сервисная служба	164
Гарантия	164
Сертификат соответствия	164
Условия транспортировки	164
Условия хранения	164
Дата изготовления	164
Монтаж	165
Указания по безопасности при встраивании прибора	165
Размеры для встраивания	166
Встраивание в высокий шкаф	166
Встраивание в шкаф под столешницей	167
Вид сбоку	168
Подключение и вентиляция	169
Установка пароварки	170
Подключение к электросети	171
Гарантия качества товара	174
Контактная информация о Miele	176
Заявление о соответствии товара	177
Авторские права и лицензии	178

Указания по безопасности и предупреждения

Далее в инструкции пароварка с режимом СВЧ для упрощения называется «пароварка».

Данная пароварка отвечает нормам технической безопасности. Тем не менее, ненадлежащая эксплуатация может привести к травмам и материальному ущербу.

Внимательно прочтите инструкцию по эксплуатации и монтажу, прежде чем вводить в эксплуатацию пароварку. В ней содержатся важные указания по монтажу, технике безопасности, эксплуатации и техобслуживанию. Вы обезопасите себя и предотвратите повреждения пароварки.

В соответствии с нормой IEC/EN 60335-1 компания Miele настоятельно рекомендует ознакомиться с главой об установке пароварки и следовать указаниям и предупреждениям по безопасности.

Компания Miele не несёт ответственности за повреждения, вызванные несоблюдением данных указаний.

Бережно храните инструкцию по эксплуатации и монтажу и по возможности передайте ее следующему владельцу прибора.

Указания по безопасности и предупреждения

Надлежащее использование

▶ Эта пароварка предназначена для использования в домашнем хозяйстве и подобных условиях.

▶ Эта пароварка не предназначена для использования вне помещений.

▶ Используйте пароварку исключительно в бытовых условиях для приготовления на пару, размораживания, разогрева и приготовления продуктов.

Все прочие способы применения недопустимы.

▶ Опасность возгорания из-за легковоспламеняющихся материалов.

Если вы сушите в режиме СВЧ воспламеняемые материалы, то содержащаяся в них влага испаряется. В результате этого они могут высохнуть и самовоспламениться.

Никогда не используйте пароварку для хранения и сушки воспламеняемых материалов.

▶ Лица, которые в силу своих физических способностей или из-за отсутствия опыта и соответствующих знаний не способны уверенно управлять пароваркой, должны находиться при ее использовании под присмотром.

Такие лица могут управлять прибором без надзора лишь в том случае, если они получили все необходимые для этого разъяснения. Они также должны понимать и осознавать возможную опасность, связанную с неправильной эксплуатацией прибора.

▶ В связи с особыми требованиями (например, в отношении температуры, влажности, стойкости к химическим реагентам, износоустойчивости и вибрации) в рабочей камере установлены специальные осветительные элементы. Эти осветительные элементы должны использоваться только по назначению. Они не подходят для освещения помещений. Замену может проводить только сертифицированный компанией Miele специалист или сервисная служба Miele.

Если у Вас есть дети

- ▶ Используйте функцию блокировки включения, чтобы дети не могли включить пароварку без Вашего присмотра.
- ▶ Детей младше 8 лет не следует допускать близко к пароварке, или они должны быть при этом под постоянным присмотром.
- ▶ Дети старше 8 лет могут пользоваться пароваркой без надзора взрослых, если они настолько освоили управление ей, что могут это делать с уверенностью. Дети должны осознавать возможную опасность, связанную с неправильной эксплуатацией.
- ▶ Не разрешайте детям проводить чистку и техобслуживание пароварки без Вашего присмотра.
- ▶ Не оставляйте без надзора детей, если они находятся вблизи пароварки. Никогда не позволяйте детям играть с прибором.
- ▶ Опасность удушья из-за упаковочного материала. При игре с упаковкой (например, плёнкой) дети могут завернуться в неё или натянуть на голову, что приведёт к удушью.
Храните упаковочный материал в недоступном для детей месте.
- ▶ Опасность получения травм из-за пара и горячих поверхностей. Кожа детей чувствительнее реагирует на высокие температуры, чем кожа взрослых. Во время работы пар выходит из отверстия для отвода испарений. Пароварка нагревается в районе стекла дверцы и панели управления.
Не допускайте, чтобы дети прикасались к пароварке во время её работы. Не допускайте детей близко к пароварке, пока она не остынет настолько, что любая опасность получения травмы будет исключена.
- ▶ Опасность получения травм из-за открытой дверцы. Максимальная нагрузка на дверцу составляет 8 кг. Дети могут пораниться об открытую дверцу.
Не позволяйте детям вставать, садиться или виснуть на открытой дверце.

Указания по безопасности и предупреждения

Техническая безопасность

▶ Вследствие неправильно выполненных работ по монтажу, техобслуживанию или ремонту может возникнуть серьёзная опасность для пользователя. Работы по монтажу, техобслуживанию или ремонту могут проводить только специалисты, авторизованные компанией Miele.

▶ Опасность получения дозы облучения из-за СВЧ: Работы по техобслуживанию и ремонту, которые требуют снятия облицовочных панелей, должны проводиться только специалистами.

▶ Повреждения пароварки могут быть опасны для Вас. Проверьте, нет ли на приборе видимых повреждений. Никогда не пользуйтесь поврежденным прибором.

▶ Проверьте наличие возможного повреждения дверцы и дверного уплотнения. Если повреждение имеется, то до выполнения ремонта техником сервисной службы не используйте режимы с СВЧ.

▶ При включении повреждённой пароварки возможен выход микроволн, которые несут в себе опасность для пользователя. Не пользуйтесь пароваркой, если

- дверца перекошена,
- имеются вмятины у фронта рабочей камеры или он погнут,
- шарниры дверцы ослаблены,
- имеются заметные отверстия или трещины в корпусе, на дверце или на стенках рабочей камеры,
- между панелями дверцы имеется влага.

▶ Надёжная и безопасная работа пароварки гарантирована лишь в том случае, если она подключена к централизованной электросети.

Указания по безопасности и предупреждения

- ▶ Электробезопасность пароварки гарантирована только в том случае, если она подключена к системе защитного заземления, выполненной в соответствии с предписаниями. Очень важно проверить соблюдение этого основополагающего условия обеспечения электробезопасности. В случае сомнения поручите специалисту-электрику проверить домашнюю электропроводку.
- ▶ Данные подключения (частота и напряжение) на типовой табличке пароварки должны обязательно соответствовать параметрам электросети во избежание повреждений прибора. Перед подключением пароварки сравните эти данные. В случае сомнений проконсультируйтесь со специалистом по электро-монтажу.
- ▶ Многоместные розетки или удлинители не обеспечивают необходимую безопасность (опасность возгорания). Не подключайте пароварку к электросети с помощью таких устройств.
- ▶ Используйте пароварку только во встроеном виде, чтобы гарантировать ее надежную и безопасную работу.
- ▶ Не разрешается эксплуатация данного прибора на нестандартных объектах (напр., судах).
- ▶ Прикосание к разъемам, находящимся под напряжением, а также внесение изменений в электрическое и механическое устройство прибора, опасно для Вас и может привести к нарушениям работы пароварки.
Никогда не открывайте корпус прибора.
- ▶ Право на гарантийное обслуживание теряется, если ремонт пароварки выполняет специалист сервисной службы, не авторизованной фирмой Miele.
- ▶ Только при использовании оригинальных запчастей фирма Miele гарантирует, что будут выполнены требования к безопасности. Вышедшие из строя детали должны заменяться только на оригинальные запчасти.

Указания по безопасности и предупреждения

- ▶ Если вилка будет удалена с сетевого кабеля или кабель не оснащен вилкой, то пароварка должна подключаться к электросети квалифицированным электриком.
- ▶ При повреждении сетевого кабеля его замена должна выполняться специалистом по электромонтажу (см. главу «Электроподключение»).
- ▶ При проведении подключения, техобслуживания, а также ремонтных работ пароварка должна быть отсоединена от электросети. Для того, чтобы это гарантировать:
 - выключите предохранители на распределительном щите или
 - полностью выверните резьбовые предохранители на электрощитке, или
 - отсоединена от сетевой розетки вилка (если имеется). При этом тяните не за кабель, а за вилку.
- ▶ Если пароварка встроена за мебельным фронтом (например, дверцей), то ею можно пользоваться только при открытом положении мебельного фронта (дверцы). При закрытой дверце возможен застой нагретого влажного воздуха. При этом могут быть повреждены сам прибор, мебельный шкаф и мебельная полка. Закрывайте дверцу только после того, как пароварка полностью остынет.

Правильная эксплуатация

▶ Опасность получения травм из-за горячего пара и горячих поверхностей. При работе пароварка нагревается. Вы можете обжечься при контакте с паром, рабочей камерой, направляющими, принадлежностями и готовящимся продуктом.

Надевайте защитные рукавицы при задвигании или вынимании горячего продукта, а также при работах с горячей рабочей камерой.

▶ Опасность получения травм из-за горячей воды.

По время задвигания или вынимания контейнера приготавливаемая пища может расплескаться. Вы можете обжечься об продукт.

При установке или вынимании контейнеров для приготовления обращайтесь внимание на то, чтобы горячий продукт не расплескался.

▶ Опасность получения травм из-за горячей воды

По окончании процесса приготовления в парогенераторе ещё находятся остатки горячей воды, которая откачивается насосом обратно в ёмкость для воды. При вынимании и установке ёмкости для воды следите за тем, чтобы ёмкость не перевернулась.

▶ В закрытых консервных банках при их нагреве и кипячении возникает избыточное давление, вследствие чего они могут лопнуть.

Не используйте пароварку для нагрева и кипячения консервных банок.



▶ Пластиковая посуда, нестойкая к воздействию высоких температур и пара, во время приготовления может расплавиться и стать причиной повреждения пароварки.

Используйте для приготовления на пару только пластиковую посуду, устойчивую к воздействию высоких температур горячего пара (до 100 °C). Обратите внимание на данные производителя посуды.

Указания по безопасности и предупреждения

- ▶ Продукты при их поддержании в тёплом виде или хранении в рабочей камере могут высыхать, а выделившаяся влага может привести к коррозии в пароварке. Не храните продукты питания в рабочей камере и не используйте для приготовления предметы, которые могут поржаветь.
- ▶ Опасность получения травм из-за открытой дверцы. Вы можете удариться или споткнуться об открытую дверцу. Не оставляйте дверцу открытой без необходимости.
- ▶ Максимальная нагрузка на дверцу составляет 8 кг. Не вставайте и не садитесь на открытую дверцу прибора, а также не кладите на нее тяжелые предметы. Следите, чтобы никакие посторонние предметы не защемились между дверцей и рабочей камерой. Это может привести к повреждению пароварки.
- ▶ Если вы используете какой-либо электроприбор, например ручной миксер вблизи пароварки, следите за тем, чтобы сетевой провод не оказался защемлён в дверце пароварки. Изоляция провода может быть повреждена.

Режим СВЧ

- ▶ Учтите, что длительность приготовления, подогревания и размораживания в режиме работы с использованием СВЧ зачастую существенно короче, чем в режимах без СВЧ. Слишком долгое время включения СВЧ ведет к высушиванию и возможному самовозгоранию продукта.
- ▶ Режим СВЧ  используется для разогревания продуктов и напитков. Не используйте режим СВЧ  для сушки, например, цветов, трав, хлеба, булочек или других воспламеняющихся материалов, так как при этом существует опасность травм и возгорания.

Указания по безопасности и предупреждения

- ▶ Важно, чтобы температура в продукте распределялась равномерно и была достаточно высокой. Перемешивайте пищу или переворачивайте продукты, чтобы они нагревались равномерно, а также обращайте внимание на указанное время выравнивания при разогреве, размораживании и приготовлении. Время выравнивания – это время покоя, в течение которого выравнивается температура в продукте.
- ▶ Опасность получения травм из-за горячих продуктов. При разогревании продукта тепло образуется непосредственно в самом продукте, благодаря чему посуда остается холоднее (исключение: огнеупорная керамика). Посуда нагревается только при передаче тепла от продукта. После извлечения продуктов из рабочей камеры проверьте, имеют ли они требуемую температуру. При этом не ориентируйтесь на температуру посуды! **Особенно внимательно следите за температурой при подогревании детского питания!** После подогрева хорошо перемешайте или встряхните детское питание, после чего попробуйте его сами, чтобы ребёнок не обжёгся.
- ▶ Режим СВЧ  не подходит для очистки и дезинфекции предметов первой необходимости, так как при этом могут возникать высокие температуры. Вы можете обжечься, вынимая предметы.
- ▶ Опасность получения травм из-за избыточного давления в закрытых ёмкостях или бутылках. В закрытых ёмкостях или бутылках при нагреве возникает давление, что может привести к взрыву. Никогда не разогревайте пищу или жидкости в закрытых ёмкостях или бутылках. Ёмкости заранее открывайте, а у детских бутылочек снимайте колпачок и соску.

Указания по безопасности и предупреждения

▶ При варке, особенно при дополнительном нагреве жидкостей в режиме СВЧ , возможно, что хотя температура кипения и достигнута, однако типичные для кипения пузырьки ещё не поднимаются на поверхность. Жидкость кипит неравномерно. Данная задержка кипения может привести к переливанию через край, и при вынимании ёмкости вы можете обжечься горячей жидкостью. При неблагоприятных обстоятельствах давление может быть настолько сильным, что дверца самопроизвольно откроется.

Перемешивайте жидкость перед разогревом/кипячением. После разогрева подождите минимум 20 секунд, прежде чем вынуть ёмкость из рабочей камеры. Кроме того, во время разогрева вы можете поместить в ёмкость стеклянный стержень или иной подобный предмет при наличии.

▶ Если Вы нагреваете яйца без скорлупы, то яичный желток после приготовления может сильно разбрызгаться.

Поэтому необходимо предварительно проткнуть кожицу желтка несколько раз.

▶ Если Вы нагреете яйца в скорлупе, то они могут лопнуть даже после вынимания из рабочей камеры.

Варите яйца в скорлупе только в режиме «Приготовление на пару»  или соответствующей автоматической программе. Не разогревайте сваренные вкрутую яйца в режиме СВЧ.

▶ Если вы будете нагревать продукты с прочной кожицей или кожурой, например, помидоры, колбаски, картофель в мундире, баклажаны, то они могут лопнуть.

Предварительно проткните такие продукты несколько раз или сделайте на них насечки, чтобы мог испаряться образующийся пар.

▶ Подушки, наполненные зерном, вишневыми косточками или гелем, или подобные предметы могут вспыхнуть, даже если после нагрева они будут вынуты из прибора. Не разогревайте такие предметы в режиме СВЧ .

Указания по безопасности и предупреждения

▶ Если продукты питания в рабочей камере начинают выделять дым, оставьте дверцу пароварки закрытой, чтобы погасить пламя в случае его возникновения. Прервите процесс, выключив пароварку и вынув сетевую вилку из розетки. Откройте дверцу, только когда дым исчезнет.

▶ У посуды с полыми элементами ручек и крышкой, имеющей ручку, в полость может попасть влага. При попадании в полость влаги может возникнуть сильное давление, что приведёт к взрывному разрушению полостей (исключение: из полостей удалён воздух).

Не используйте для приготовления в режиме СВЧ  посуду с полыми элементами ручек и крышкой, имеющей ручку.

▶ Неподходящая пластиковая посуда в режиме СВЧ  и в режимах с СВЧ может деформироваться и повредить пароварку. Не используйте металлические ёмкости, алюминиевую фольгу, столовые приборы, посуду с металлическим покрытием, хрусталь с содержанием свинца, чашечки с рифлёными краями, не термостойкую пластиковую посуду, деревянную посуду, металлические клипсы, пластиковые и бумажные клипсы с проволокой внутри, пластиковые стаканчики с остатками алюминиевых крышек (см. главу «Режим СВЧ», раздел «Выбор посуды»).



▶ Опасность пожара из-за использования ёмкостей из воспламеняющихся материалов. Одноразовые пластиковые ёмкости должны обладать характеристиками, перечисленными в главе «Режим СВЧ», раздел «Выбор посуды».

Не оставляйте пароварку без присмотра при разогреве или приготовлении пищи в одноразовой посуде из пластмассы, картона или других воспламеняемых материалов.

Указания по безопасности и предупреждения

► Теплоизолирующая упаковка имеет тонкий слой алюминиевой фольги, который отражает микроволны. Из-за этого бумага сверху алюминиевой фольги может так сильно нагреться, что приведет к возгоранию.

Не разогревайте в режимах с использованием СВЧ продукты в теплоизолирующей упаковке, например, в пакетиках для кур гриль.

► Если в режиме СВЧ  Вы используете пароварку без продукта или с неправильной загрузкой, то пароварка может быть повреждена. Не используйте режим СВЧ  для подогревания посуды или для сушки трав. Никогда не запускайте режим СВЧ  при пустой рабочей камере.

Чистка и уход

- ▶ Опасность получения травм вследствие поражения электрическим током. Пар из пароструйного очистителя может попасть на детали, находящиеся под напряжением, и вызвать короткое замыкание. Никогда не используйте для очистки прибора пароструйный очиститель.
- ▶ Стекла дверцы могут быть сильно повреждены царапинами. Для очистки стекол дверцы не используйте абразивные средства, жесткие губки или щетки, а также острые металлические скребки.
- ▶ Боковые направляющие можно снять (см. главу «Чистка и уход», раздел «Чистка боковых направляющих»).
Корректно установите боковые направляющие обратно.
- ▶ Боковые направляющие устанавливаются в уплотнительных втулках. Проверьте уплотнительные втулки на отсутствие повреждений. До замены повреждённых уплотнительных втулок не пользуйтесь никакими режимами с использованием СВЧ.
- ▶ Для предотвращения коррозии сразу тщательно удаляйте пищу или жидкости с содержанием поваренной соли при их попадании на стальные стенки рабочей камеры.

Принадлежности

- ▶ Используйте исключительно оригинальные принадлежности Miele. При установке или встраивании других деталей теряется право на гарантийное обслуживание.

Ваш вклад в охрану окружающей среды

Утилизация транспортной упаковки

Упаковка защищает прибор от повреждений при транспортировке. Материалы упаковки безопасны для окружающей среды и легко утилизируются, поэтому они подлежат переработке.

Возвращение упаковки для ее вторичной переработки приводит к экономии сырья и уменьшению количества отходов. Просим Вас по возможности сдать упаковку в пункт приема вторсырья.

Утилизация прибора

Электрические и электронные приборы часто содержат ценные материалы. В их состав также входят определенные вещества, смешанные компоненты и детали, необходимые для функционирования и безопасности приборов. При попадании в бытовой мусор, а также при ненадлежащем обращении они могут причинить вред здоровью людей и окружающей среде. В связи с этим никогда не выбрасывайте отслуживший прибор вместе с бытовым мусором.



Рекомендуем Вам сдать отслуживший прибор в организацию по приему и утилизации электрических и электронных приборов в Вашем населенном пункте. Если в утилизируемом приборе сохранены какие-либо персональные данные, то за их удаление Вы несете личную ответственность. Необходимо проследить, чтобы до отправления прибора на утилизацию он хранился в недоступном для детей месте.

Пароварка

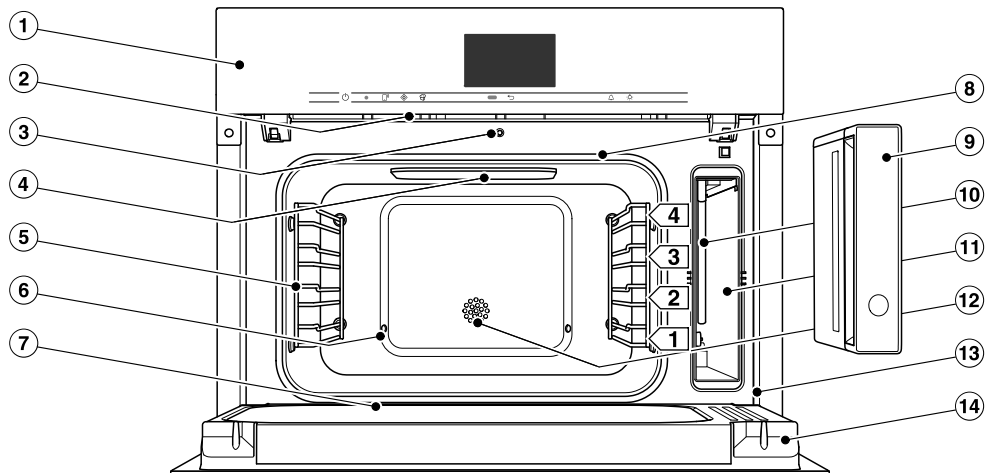

- ① Передняя панель с индикацией и элементами управления
- ② Область выхода влажного воздуха
- ③ Устройство автоматического открывания дверцы для отвода пара
- ④ Подсветка рабочей камеры (LED)
- ⑤ Боковые направляющие с 4 уровнями
- ⑥ Отверстие подачи пара
- ⑦ Водосборный желоб
- ⑧ Уплотнение дверцы
- ⑨ Ёмкость для воды со съёмной защитой от перелива
- ⑩ Всасывающая трубка
- ⑪ Отсек для ёмкости с водой
- ⑫ Температурный датчик
- ⑬ Фронтальная рамка с типовой табличкой
- ⑭ Дверца

Модели перечислены на последней стороне обложки инструкции по эксплуатации и монтажу.

Типовая табличка

Типовая табличка видна при открытой дверце на фронтальной рамке.

На ней указаны модель, заводской номер, а также данные подключения (сетевое напряжение/частота/максимальная потребляемая мощность).

Держите эту информацию под рукой, если у вас есть вопросы или проблемы, чтобы вам могли помочь в сервисной службе Miele.

Принадлежности, входящие в комплект

При необходимости Вы можете дополнительно заказать принадлежности, входящие в комплект, а также другие принадлежности (см. главу «Дополнительно приобретаемые принадлежности»).

DMGS 1/1-30L



1 Стекланный поддон
Стекланный поддон подходит для всех режимов работы.

Для сбора капающей жидкости в режиме приготовления на пару используйте стекланный поддон.

В режиме работы СВЧ  **всегда** используйте стекланный поддон как подставку.

375 x 394 x 30 мм (ВxТxН)

Не нагружайте стекланный поддон свыше 8 кг.

Стекланный поддон может быть повреждён вследствие температурных колебаний.

Не ставьте горячий стекланный поддон на холодные поверхности, например, на столешницу из гранита или керамической плитки.

Входящие в комплект поставки контейнеры для приготовления и решетка **не** подходят для использования на режиме СВЧ .

DGG 1/2-80L

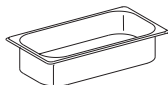

1 неперфорированный контейнер
 Вместимость 4,2 л /
 полезный объем 3,6 л
 375 x 197 x 80 мм (ШxГxВ)

DGG 1/2-40L

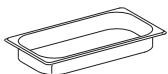

1 неперфорированный контейнер
 Вместимость 2,2 л /
 полезный объем 1,6 л
 375 x 197 x 40 мм (ШxГxВ)

DGGL 1/2-40L

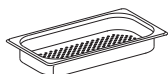

2 перфорированных контейнера
 Вместимость 2,2 л /
 полезный объем 1,6 л
 375 x 197 x 40 мм (ШxГxВ)

DMSR 1/1L



1 решётка для установки собственной посуды

Таблетки для удаления накипи

Для очистки пароварки от накипи

Книга рецептов Miele «Приготовление на пару»





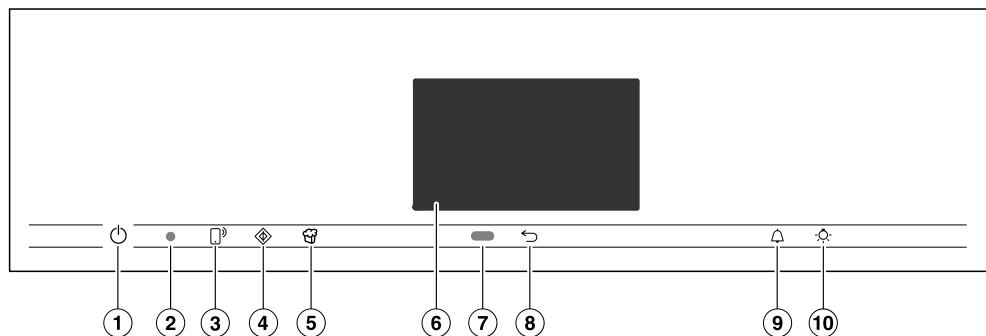

Лучшие рецепты от экспериментальной кухни Miele

Книга рецептов Miele «Приготовление пищи и разогрев»

Лучшие рецепты от экспериментальной кухни Miele

Элементы управления



- ① Кнопка Вкл/Выкл  («утоплена») Для включения и выключения пароварки
- ② Оптический интерфейс (только для сервисной службы Miele)
- ③ Сенсорная кнопка  Для управления прибором с вашего мобильного устройства
- ④ Сенсорная кнопка  Для запуска функции «Быстрый старт СВЧ»
- ⑤ Сенсорная кнопка  Для запуска функции «Попкорн»
- ⑥ Сенсорный дисплей Для индикации текущего времени и информации по управлению
- ⑦ Датчик приближения Для включения подсветки рабочей камеры и дисплея, а также подтверждения звуковых сигналов при приближении
- ⑧ Сенсорная кнопка  Для пошагового возвращения назад
- ⑨ Сенсорная кнопка  Для установки таймера или предупреждающих сигналов
- ⑩ Сенсорная кнопка  Для включения и выключения освещения рабочей камеры

Кнопка Вкл/Выкл

Кнопка Вкл/Выкл  «утоплена» и реагирует на прикосновение пальца.

Этой кнопкой вы включаете и выключаете пароварку.

Датчик приближения

Датчик приближения расположен под сенсорным дисплеем рядом с сенсорной кнопкой . Датчик приближения распознаёт, когда вы приближаетесь к дисплею или протягиваете к нему руку.





Если вы активировали соответствующие установки, приближением вы можете включить подсветку рабочей камеры, включить пароварку или подтвердить звуковые сигналы (см. главу „Установки“, раздел „Датчик приближения“).

Элементы управления



Сенсорные кнопки

Сенсорные кнопки реагируют на касание пальцем. Каждое касание подтверждается звуковым сигналом. Вы можете отключить этот звуковой сигнал, выбрав установку Громкость звука | Звук нажатия кнопок | Выкл..

Если вы хотите, чтобы сенсорные кнопки реагировали на касание также при выключенной пароварке, выберите установку Дисплей | QuickTouch | Вкл..

Сенсорная кнопка	Функция
	<p>Если вы хотите управлять пароваркой с помощью вашего мобильного устройства, вам необходимо настроить функцию Miele@home, включить установку Дистанц. управление и коснуться этой сенсорной кнопки. В завершении эта сенсорная кнопка светится оранжевым цветом, и функция MobileStart доступна.</p> <p>Пока эта сенсорная кнопка светится, вы можете управлять пароваркой с помощью вашего мобильного устройства (см. главу «Установки», раздел «Miele@home»).</p>
	<p>С помощью этой сенсорной кнопки вы запускаете функцию Быстр. старт СВЧ. Процесс приготовления выполняется при максимальной мощности СВЧ (1000 Вт) и длительности 1 минута (см. главу „Быстр. старт СВЧ“). Многократным касанием этой кнопки вы можете постепенно увеличивать длительность приготовления.</p> <p>Эту функцию можно использовать только в том случае, если не выполняется никакой другой процесс приготовления.</p>
	<p>С помощью этой сенсорной кнопки вы запускаете функцию Попкорн. Процесс приготовления выполняется при мощности СВЧ 850 Вт и длительности 2:50 мин (см. раздел «Попкорн»).</p> <p>Эту функцию можно использовать только в том случае, если не выполняется никакой другой процесс приготовления.</p>
	<p>В зависимости от того, в каком меню вы находитесь, вы попадаете в вышестоящее или главное меню.</p>

Элементы управления

Сенсорная кнопка	Функция
	Если на дисплее отображается меню или ход процесса приготовления, то вы можете в любой момент с помощью этой сенсорной кнопки настроить таймер (например, для варки яиц) или установить предупреждающий сигнал, т. е. фиксированное время (см. главу «Предупреждающий сигнал и таймер»).
	С помощью этой сенсорной кнопки вы можете включить или выключить подсветку рабочей камеры. В зависимости от выбранной установки подсветка рабочей камеры выключится через 15 секунд или останется включённой или выключенной на продолжительное время.

Элементы управления

Сенсорный дисплей

Чувствительную поверхность сенсорного дисплея можно поцарапать острыми предметами, например, карандашом.

Прикасайтесь к сенсорному дисплею только пальцами.

Следите за тем, чтобы за дисплей не попадала вода.

Сенсорный дисплей состоит из нескольких областей.

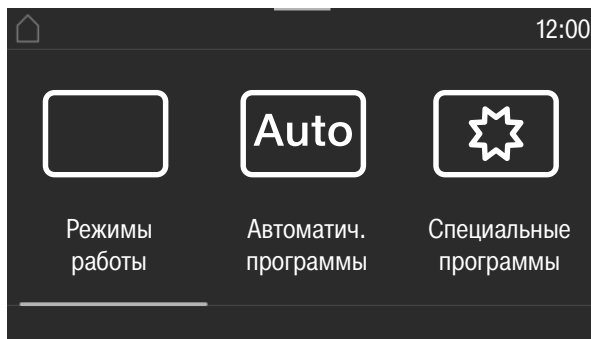

В **верхней строке** слева появляется путь доступа к меню. Отдельные пункты меню отделяются друг от друга вертикальной линией. Если цепочка меню не может быть полностью показана из-за нехватки места, то стоящие выше пункты меню отображаются с помощью ... I.

Если вы коснётесь названия меню в верхней строке, появится индикация соответствующего меню. Для перехода к стартовому экрану коснитесь .

Текущее время отображается справа в верхней строке. Вы можете установить текущее время касанием.

Также могут появиться другие символы, например, SuperVision .









По верхнему краю верхней строки находится оранжевая линия, коснувшись которой вы можете открыть ниспадающее меню. С помощью этого меню в процессе приготовления вы можете включить или отключить определённые настройки.

В **центре дисплея** Вы увидите актуальное меню с пунктами. Вы можете, проведя пальцем по дисплею, пролистывать меню вправо или влево. Если коснуться одного из пунктов меню, можно его выбрать (см. главу «Принцип управления»).

Внизу в зависимости от меню появляются различные поля для управления, например, Таймер, сохранить или ОК.

Символы

На экране дисплея могут появиться следующие символы:

Символ	Значение
	Этот символ обозначает дополнительную информацию и указания по управлению. Подтвердите эти информационные окна с помощью OK .
	Предупреждающий сигнал
	Таймер
	Некоторые установки, например, яркость дисплея или громкость звуковых сигналов настраиваются с помощью сегментной шкалы.
	Указание на наличие вышестоящих пунктов меню, которые из-за нехватки места больше не будут показываться в цепочке меню.
	Включена блокировка включения или блокировка нажатия кнопок (см. главу «Установки», раздел «Безопасность»). Управление заблокировано.
	Дистанционное управление (появляется только, если у вас имеется система Miele@home и вы выбрали настройку Дистанц. управление Вкл.)
	Функция SuperVision (появляется только, если у вас имеется система Miele@home и вы выбрали настройку SuperVision Индикация SuperVision Вкл.).

Принцип управления

Вы управляете пароваркой с помощью сенсорного дисплея, касаясь нужных пунктов меню.

Каждое касание в ряду возможного выбора окрашивает соответствующие знаки (слово и/или символ) **оранжевым цветом**.

Поля для подтверждения шага управления выделены **зелёным цветом** (напр., *OK*).

Выбор пункта меню

- Коснитесь нужного поля или нужного значения на сенсорном дисплее.



Пролистывание:

Вы можете пролистывать меню влево и вправо.

- Проведите пальцем по экрану. Положите палец на сенсорный дисплей и проведите им в нужном направлении.

Полоса в нижней области покажет вашу позицию в актуальном меню.

Покинуть уровень меню

- Коснитесь сенсорной кнопки  или символа ... I в цепочке меню.
- Коснитесь символа , чтобы перейти к стартовому экрану.

Все значения, которые вы ввели до этого момента и не подтвердили с помощью *OK*, не сохраняются.

Изменить значение или установку

Изменение установок в списке выбора

Актуальная установка выделена оранжевым цветом.

- Коснитесь нужной установки.

Установка сохраняется. Вы снова попадаете в вышестоящее меню.

Ввод чисел с помощью цифрового ролика

- Проведите по цифровому ролику вверх или вниз, чтобы нужное значение находилось в центре.

- Подтвердите с помощью *OK*.

Изменённое число сохраняется.

Ввод чисел с помощью цифрового блока

- Слегка коснитесь значения, находящегося посередине цифровой последовательности.

Появляется цифровой блок.

- Касанием выберите нужные цифры.

Как только вы введёте действительное значение, поле *OK* окрасится в зелёный цвет.

С помощью стрелки вы удаляете последнюю введённую цифру.

- Подтвердите с помощью *OK*.

Изменённое число сохраняется.

Изменение установок с помощью сегментной шкалы

Некоторые установки представлены в виде сегментной шкалы ■■■■■■■■■■.

Если заполнены все сегменты, то выбрано максимальное значение.

Если не заполнен ни один или только один сегмент, то выбрано минимальное значение или установка выключена (например, звуковые сигналы).

- Коснитесь соответствующего сегмента на сегментной шкале, чтобы изменить установку.
- Выберите Вкл. или Выкл., чтобы включить или выключить установку.
- Подтвердите выбор с помощью *OK*.

Установка сохраняется. Вы снова попадаете в вышестоящее меню.

Ввод букв

Вы вводите буквы с помощью дисплейной клавиатуры. Выбирайте краткие, выразительные названия.

- Коснитесь нужных букв или символов.

Совет: С помощью символа \lceil вы можете вставить переход на новую строку для длинного названия программы.

- Коснитесь *сохранить*.

Название сохраняется.

Отображение контекстного меню

В некоторых меню вы можете вызвать показ контекстного меню, например, для того чтобы переименовать персональные программы или переместить записи в MyMiele.

- Коснитесь персональной программы и удерживайте до тех пор, пока не откроется контекстное меню.
- Коснитесь сенсорного дисплея за пределами окна меню, чтобы закрыть контекстное меню.

Перемещение записей

Вы можете изменить последовательность персональных программ или записей в MyMiele

- Коснитесь персональной программы и удерживайте до тех пор, пока не появится контекстное меню.
- Выберите *переместить*.
- Удерживайте палец на выделенном поле и перетяните его на нужное место.

Принцип управления

Открытие выпадающего меню

Во время процесса приготовления вы можете включить или выключить функцию Wi-Fi .

- Вытяните вниз выпадающее меню за оранжевую линию под верхней строкой вниз.
- Коснитесь символа функции Wi-Fi , чтобы включить или выключить функцию.
Активная установка выделена оранжевым цветом. Неактивная установка выделена в зависимости от выбранной цветовой схемы черным или белым цветом (см. главу «Установки», раздел «Дисплей»).
- Чтобы закрыть спускающееся меню, коснитесь сенсорного дисплея за пределами окна меню или сдвиньте спускающееся меню вверх.

Индикация поля Помощник

У некоторых функций существует контекстная помощь. В нижней строке появляется надпись Помощник.

- Коснитесь Помощник, чтобы вызвать индикацию указаний с картинками и текстом.
- Коснитесь закрыть, чтобы вернуться к предыдущему меню.

Активация MobileStart

- Выберите сенсорную кнопку , чтобы активировать MobileStart.

Горит сенсорная кнопка . Вы можете дистанционно управлять пароваркой через мобильное приложение Miele@mobile.

Прямое управление с сенсорного дисплея пароварки имеет преимущество перед дистанционным управлением через мобильное приложение.

Пока сенсорная кнопка  светится, вы можете использовать функцию MobileStart.

Режим «Приготовление на пару»

Ёмкость для воды

Максимальный заливаемый объём ёмкости для воды составляет 1,5 литра, минимальный – 0,5 литра. На ёмкости для воды имеется маркировка. Верхнюю маркировку ни в коем случае нельзя превышать.

Расход воды зависит от продукта и длительности приготовления. Возможно, во время процесса приготовления необходимо будет долить воду. Если во время процесса приготовления дверца будет открываться, расход воды увеличится.

Вынимание ёмкости для воды функционирует по системе Push-/Pull: для вынимания ёмкости слегка нажмите на неё.

По окончании процесса приготовления в парогенераторе находятся еще остатки горячей воды, которая откачивается насосом обратно в ёмкость для воды. Удаляйте воду из ёмкости после каждого процесса приготовления с использованием пара.

Температура

Для некоторых режимов работы рекомендуется определённая температура приготовления. Рекомендуемую температуру можно изменить как для одного процесса приготовления, одного этапа приготовления, так и на продолжительное время в заданный период. Вы можете изменять рекомендуемую температуру с шагом 5 °C, а на режиме Sous-vide с шагом 1 °C (см. главу «Установки», раздел «Рекомендуемые температуры»).

Время приготовления

Вы можете установить время приготовления в диапазоне между 1 минутой (0:01) и 10 часами (10:00). Если время приготовления составляет более 59 минут, вам необходимо указывать его в часах и минутах. Например: время приготовления 80 минут = 1:20.

При приготовлении на пару отсчёт времени начинается только при достижении установленной температуры.

Шумы

После включения пароварки, во время работы и после выключения можно слышать шум. Этот шум не указывает на повреждение или дефект прибора. Он появляется при заливе и сливе воды.

Во время работы пароварки слышен шум работающего вентилятора.

Описание функций

Фаза нагрева

Во время нагрева пароварки до установленной температуры, на дисплее отображается повышение температуры в рабочей камере и сообщение **Нагрев**.

При приготовлении на пару продолжительность фазы нагрева зависит от количества и температуры продуктов. В целом фаза нагрева занимает ок. 5 минут. При приготовлении охлаждённых или замороженных продуктов она увеличивается. При приготовлении охлаждённых или замороженных продуктов фаза нагрева увеличивается. При низких температурах приготовления и при приготовлении в режиме *Sous-vide*  фаза нагрева также может увеличиться.

Фаза приготовления

Когда установленная температура достигнута, начинается фаза приготовления. Во время фазы приготовления на дисплее отображается время, оставшееся до конца процесса.

Отвод пара

Если приготовление происходило с температурой выше 80 °C, то незадолго до конца приготовления дверца пароварки автоматически приоткрывается, чтобы из рабочей камеры мог улетучиться пар. На дисплее появляется **Функция отвода пара**. Затем дверца снова автоматически закрывается.

Функцию отвода пара можно отключить (см. главу «Установки», раздел «Отвод пара»). При выключенной функции отвода пара при открывании дверцы из пароварки будут выходить много пара.

Режим СВЧ

Принцип действия

В пароварке имеется магнетрон. Он преобразует электрический ток в электромагнитные волны (микроволны). Эти волны равномерно распределяются в рабочей камере, а также отражаются от металлических стенок камеры.

Таким образом микроволны проникают в продукт со всех сторон. Продукты состоят из большого числа молекул. Микроволны приводят эти молекулы (прежде всего молекулы воды) к состоянию сильной вибрации. Из-за этого продукт нагревается по направлению снаружи вовнутрь. Чем больше воды в продукте питания, тем быстрее он нагревается или готовится.

Преимущества микроволн



- Кроме этого, продукты можно готовить вообще без жидкости и жира или с их небольшим количеством.
- Времени на размораживание, разогрев или приготовление затрачивается меньше, чем на панели конфорок или в духовке.

Выбор посуды

Чтобы микроволны проникли в готовящийся продукт, используемая посуда должна пропускать микроволны. Микроволны проникают через фарфор, стекло, картон и пластик, но не через металл. Поэтому не используйте металлическую посуду или посуду с содержанием металла. Металл

отражает микроволны, что может привести к образованию искр, и продукт невозможно разогреть.

 **Опасность** получения травм из-за избыточного давления в закрытых ёмкостях или бутылках. В закрытых ёмкостях или бутылках при нагреве возникает давление, что может привести к взрыву. Никогда не разогревайте пищу или жидкости в закрытых ёмкостях или бутылках. Ёмкости заранее открывайте, а у детских бутылочек снимайте колпачок и соску.

 **Опасность** пожара из-за использования неподходящей посуды в режиме СВЧ . Посуда, не предназначенная для микроволновых печей, может потрескаться и повредить пароварку. Используйте для режима СВЧ  только ту посуду, которая подходит для использования в режиме СВЧ-волн.

Материал и форма используемой посуды влияют на время разогрева и приготовления. Хорошо зарекомендовала себя плоская посуда круглой и овальной формы. Равномерность нагрева продуктов в таких формах лучше, чем при использовании посуды с углами.

Описание функций

Подходящая посуда

 Опасность пожара из-за воспламеняемых материалов.

Одноразовые контейнеры из пластика, бумаги или других горючих материалов могут воспламениться и повредить пароварку.

Не оставляйте пароварку без присмотра при разогреве или приготовлении пищи в одноразовой посуде из пластика, картона или других воспламеняемых материалов.

Вы можете использовать следующую посуду и материалы:

- Огнеупорное стекло или стеклокерамика
Исключение: хрусталь, так как он содержит свинец и может потрескаться.
- Фарфор
 - без декоративного металлического покрытия
Декоративное металлическое покрытие (например, позолоченная кайма или синяя кобальтовая краска) могут привести к образованию искр.
 - без полых ручек
В полые ручки может попасть жидкость, из-за её испарения возникает высокое давление, что может привести к взрыву и разрушению полых ручек.

- Фаянс без узора или расписной фаянс с узором под слоем глазури.

 Опасность получения травм из-за горячей посуды.

Фаянс может сильно нагреваться. При использовании фаянсовой посуды надевайте защитные рукавицы.

- Пластиковая посуда и одноразовые пластиковые контейнеры СВЧ 

Совет: Ради охраны окружающей среды старайтесь не пользоваться одноразовой посудой.

Нетермостойкая пластиковая посуда и пластиковые пакеты для варки могут деформироваться и вступить в реакцию с продуктом. Используйте только термостойкую пластиковую посуду и термостойкие пластиковые пакеты для варки. Пластиковая посуда и пластиковые пакеты для варки должны выдерживать температуру 110 °C.

- Пластиковая посуда для микроволновых печей
В хозяйственных магазинах продается специальная пластиковая посуда для микроволновых печей.
- Пластиковая посуда из стиропора
Для кратковременного разогревания продуктов

- Пластиковые пакетики для варки можно использовать для разогрева и приготовления, если предварительно проделать в них отверстия. Через эти отверстия сможет выходить пар. Таким образом можно предотвратить повышение давления и разрыв пакета.
- Аллюминиевые ёмкости без крышки для размораживания и разогрева готовых блюд

Кроме этого, существуют специальные пакетики для приготовления на пару, которые не нужно протыкать. Обращайте внимание на указания на упаковке.

- Пакеты и рукава для жарки
Соблюдайте указания производителя по использованию этих изделий

 Опасность пожара из-за металлических деталей.

Металлические детали, например, металлические клипсы, а также клипсы из пластмассы или бумаги с металлической проволокой внутри, могут так сильно нагреть воспламеняющиеся материалы, что они загорятся.

Не пользуйтесь металлическими клипсами, а также клипсами из пластмассы или бумаги с металлической проволокой внутри.

При использовании алюминиевых ёмкостей и алюминиевой фольги может возникать потрескивание и искрение.

Поставьте алюминиевую ёмкость на стеклянный поддон.

Алюминиевые ёмкости и алюминиевая фольга не должны соприкасаться со стенками рабочей камеры и должны быть расположены как минимум на расстоянии 2 см от них.

- Входящая в комплект поставки **решётка** и входящие в комплект поставки **контейнеры подходят только** для процессов приготовления в режиме Быстрое приготовл. , а также в режимах без использования СВЧ.

- Металлические шампуры и зажимы
Кусок мяса должен быть намного больше металлических шампуров и зажимов.



Описание функций

Неподходящая посуда

У посуды с полыми элементами ручек и крышкой, имеющей ручку, в полость может попасть влага. Из-за испарения влаги возникает сильное давление, что может привести к взрывному разрушению полостей (исключение: из полостей удален воздух).

Не используйте для приготовления посуду с полыми элементами ручек и крышкой, имеющей ручку.

Нельзя использовать для приготовления следующую посуду и материалы:

- Решётки из металла (включая входящую в комплект решётку) принципиально **не** подходят для использования в режиме СВЧ .
- Металлические контейнеры и контейнеры из нержавеющей стали (включая входящие в комплект поставки контейнеры для приготовления) принципиально **не** подходят для использования в режиме СВЧ .
- Алюминиевая фольга
Исключение: При неодинаковой толщине кусков мяса, например, птицы, вы можете получить более равномерное размораживание, разогрев или приготовление, если в последние несколько минут накроете более плоские части продукта небольшими кусочками фольги.

- Металлические клипсы, клипсы из пластмассы или клипсы из бумаги с металлической проволокой внутри
- Не используйте пластиковые стаканчики с не полностью удалёнными алюминиевыми крышками.
- Хрусталь
- Столовые приборы или посуда с декоративным металлическим покрытием (например, золотой каймой, кобальтовой краской)
- Посуда с полыми элементами ручек
- Пластиковая посуда из меламина
Меламин поглощает энергию и из-за этого сильно разогревается. Поэтому при покупке пластиковой посуды спрашивайте, из какого материала она сделана.
- Нетермостойкая пластиковая посуда и нетермостойкие пластиковые пакеты для варки.
- Деревянные ёмкости
Вода, содержащаяся в дереве, испаряется во время процесса приготовления. При этом дерево высыхает, и в нём появляются трещины.

Размещение посуды в рабочей камере

- Установите стеклянный поддон на уровень 1.
- Ставьте посуду с приготавливаемой пищей в центре поддона.

Если вы поставите посуду прямо на дно рабочей камеры, нагрев будет недостаточным и неравномерным, так как СВЧ-излучение не сможет поступать к продукту снизу.

Крышка

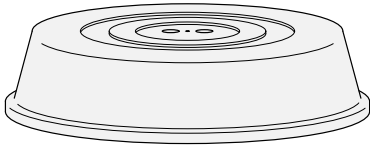

Совет: Крышку вы можете приобрести отдельно.

- Она препятствует чрезмерному выходу паров воды, особенно при продолжительном нагреве.
- Она ускоряет процесс разогревания продуктов.
- Она предотвращает высыхание продуктов.
- Она препятствует загрязнению рабочей камеры.
- Во время приготовления в режиме СВЧ  используйте крышку из стекла или пластика, подходящую для микроволновых печей.

В качестве альтернативы вы можете использовать специальную прозрачную пленку для микроволновых печей (обычная бытовая прозрачная плёнка может деформироваться при нагреве и вступить в реакцию с продуктом).

Крышка не должна закрывать ёмкость герметично. При небольшом диаметре ёмкости возможно, что крышка закроет её герметично и пар не сможет улетучиваться через боковые отверстия крышки. Крышка нагреется слишком сильно и может расплавиться. Используйте ёмкости достаточно большого диаметра.

- **Не** используйте крышку для разогрева следующих продуктов:
 - Продукты в панировке
 - Продукты, разогрев или приготовление которых проходит в режиме Быстрое приготовл. .

Описание функций

Стекло́нный поддон

Режимы/программы с паром:
Если вы готовите в перфорированном контейнере, установите стеклянный поддон на уровень 1. Капающая вниз жидкость будет собираться в поддоне, и вы можете её легко удалить.

Конденсат не может испариться достаточным образом, если стеклянный поддон находится на дне рабочей камеры.

Установите стеклянный поддон на уровень 1.

Для режима СВЧ :

всегда используйте стеклянный поддон как подставку на уровне 1.

Подсветка рабочей камеры

Заводская установка пароварки такова, что подсветка рабочей камеры выключается сразу же после начала ее работы в целях экономии электроэнергии.

Если рабочая камера должна быть освещена на длительный срок во время приготовления, Вам нужно изменить заводскую настройку (см. главу «Установки – Подсветка»).

Если дверца по окончании процесса остается открытой, то подсветка автоматически выключается через 5 минут.

Если коснуться кнопки  на панели, то подсветка включится на 15 секунд.

Miele@home

Ваша пароварка оснащена интегрированным Wi-Fi модулем.

Для использования вам потребуется:

- сеть Wi-Fi
- мобильное приложение Miele@mobile
- учётная запись Miele. Учётную запись вы можете создать в приложении Miele@mobile.

Приложение Miele@mobile поможет вам установить соединение между пароваркой и домашней сетью Wi-Fi.

После того как вы подключите пароварку к сети Wi-Fi, вы можете с помощью приложения выполнить, например, следующие действия:

- вызывать информацию о рабочем состоянии пароварки
- вызывать указания по выполняемым пароваркой процессам
- завершать выполняемые процессы приготовления

При подключении пароварки к сети Wi-Fi повышается расход электроэнергии, даже если пароварка выключена.

Убедитесь, что в месте установки вашей пароварки имеется достаточно сильный сигнал сети Wi-Fi.

Доступность соединения Wi-Fi

Соединение Wi-Fi имеет такой же диапазон частот, что и другие приборы (например, микроволновые печи, игрушки с дистанционным управлением). Это может привести к временному или полному сбою соединения. Поэтому постоянная доступность предлагаемых функций не может быть гарантирована.

Доступность Miele@home

Использование мобильного приложения Miele@mobile зависит от доступности услуг Miele@home в вашей стране.

Услуги Miele@home доступны не в каждой стране.

Более подробную информацию о доступности вы найдёте на сайте www.miele.ru.

Мобильное приложение Miele@mobile

Приложение Miele@mobile можно скачать бесплатно в Apple App Store® или Google Play Store™.

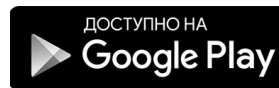
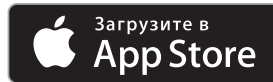

Ввод в эксплуатацию

Основные установки

Во время первого ввода в эксплуатацию вам необходимо осуществить следующие настройки. Эти установки позднее вы можете снова изменить (см. главу «Установки»).

 **Опасность** получения травм из-за горячих поверхностей. При работе пароварка нагревается. Используйте пароварку только во встроенном виде, чтобы гарантировать её надёжную и безопасную работу.

При подключении пароварки к электросети происходит автоматическое включение прибора.

Установка языка

- Выберите нужный язык.

Если случайно был выбран язык, который вы не понимаете, то следуйте указаниям в главе «Установки», раздел «Язык ».

Установка страны

- Выберите нужную страну.

Настройка функции Miele@home

На дисплее появляется *Установить Miele@home?*.

- Если вы хотите установить функцию Miele@home сразу, выберите далее.
- Если вы хотите перенести настройку на более поздний момент времени, выберите *пропустить*. Информацию о более поздней установке Вы найдете в главе «Установки», раздел «Miele@home».
- Если вы хотите установить функцию Miele@home сразу, выберите нужный способ соединения.

Дисплей прибора и приложение Miele@mobile помогут вам выполнить оставшиеся шаги.

Установка даты

- Установите поочередно день, месяц и год.
- Подтвердите с помощью *ОК*.

Установка текущего времени

- Установите текущее время в часах и минутах.
- Подтвердите с помощью *ОК*.

Установка жёсткости воды

Вы можете получить информацию о жёсткости местной воды в организации водоснабжения вашего дома.

Более подробную информацию о жёсткости воды вы найдёте в главе «Установки», раздел «Жёсткость воды».

- Установите местную жёсткость воды.
- Подтвердите с помощью *OK*.

Завершение первого ввода в эксплуатацию

- Следуйте возможным дальнейшим указаниям на дисплее.

Первая чистка пароварки

- Удалите (если имеются) наклейки или защитную плёнку с пароварки и принадлежностей.

На заводе пароварка подвергалась функциональному контролю, поэтому при транспортировке в определенных условиях в рабочую камеру может попасть вода, оставшаяся после этого контроля.

Очистка ёмкости для воды

- Выньте ёмкость для воды.
- Снимите защиту от перелива.
- Ополосните ёмкость для воды вручную.

Очистка принадлежностей/рабочей камеры

- Удалите все принадлежности из рабочей камеры.
- Очистите принадлежности вручную или в посудомоечной машине.

Пароварка перед отправкой прошла обработку чистящим средством.

- Очистите рабочую камеру с помощью чистой губки, средства для мытья посуды вручную и тёплой воды, чтобы удалить следы средства по уходу.

Ввод в эксплуатацию

Настройка температуры кипения воды

Перед первым приготовлением пищи вам необходимо настроить пароварку на температуру закипания воды, которая может варьироваться в зависимости от высоты места установки прибора над уровнем моря. При этом промываются детали, по которым проходит вода.

Вы должны **обязательно** провести этот процесс, чтобы обеспечить безупречное функционирование прибора.

Дистиллированная или углекислая вода и другие жидкости могут повредить пароварку.





Используйте **только свежую холодную питьевую воду** (с температурой до 20 °C).

- Извлеките емкость для воды и заполните её водой до отметки «макс.»
- Установите ёмкость для воды.
- Для ввода в эксплуатацию включите пароварку в режиме Приготовл. на пару  (100 °C) на 15 минут. Выполните действия, описанные в главе «Управление».

Настройка температуры кипения после переезда

После переезда пароварку необходимо настроить заново с учётом изменившейся температуры кипения воды, если новое место установки располагается как минимум на 300 метров выше старого. Для этого выполните процесс удаления накипи (см. главу «Чистка и уход», раздел «Удаление накипи»).

Обзор установок

Пункт меню	Возможные настройки
Язык 	... deutsch english ... Страна
Текущее время	Индикация Вкл.* Выкл. Ночное отключение Отображение Аналоговое* Цифровое Формат времени 24 ч* 12 ч (am/pm) Установить
Дата	
Освещение	Вкл. Вкл. на 15 секунд* Выкл.
Стартовая страница	Главное меню* Режимы работы Автоматич. программы Специальные программы Персон. программы MyMiele
Дисплей	Яркость  Фон Светлый Тёмный* QuickTouch Вкл. Выкл.*
Громкость звука	Звуковые сигналы Мелодии  Звук соло  Звук нажатия кнопок  Приветственная мелодия Вкл.* Выкл.
Единицы измерения	Вес г* фунт фунт./унц. Температура °C* °F

* Заводская настройка

Установки

Пункт меню	Возможные настройки
Быстр. старт СВЧ	Мощность Время приготвл.
Попкорн	Время приготвл.
Поддержание тепла	Приготвл. на пару Вкл. Выкл.* СВЧ Вкл. Выкл.*
Функция отвода пара	Вкл.* Выкл.
Рекоменд. температура	
Рекоменд. знач. мощн.	
Жёсткость воды	1° dH ... 15° dH* ... 70° dH
Датчик приближения	Вкл. освещ. при приближ. Во время приготвл.* В дн. время вкл/приб. вкл Выкл. Включить прибор Вкл. Выкл.* Выкл. звук при приближ. Вкл.* Выкл.
Безопасность	Блокировка вклоч.  Вкл. Выкл.* Блокировка кнопок Вкл. Выкл.*
Распознав. меб. фронта	Вкл. Выкл.*
Miele@home	Активировать Деактивировать Статус соединения Настроить заново в исх. сост. Установить
Дистанц. управление	Вкл.* Выкл.

* Заводская настройка

Пункт меню	Возможные настройки
SuperVision	Индикация SuperVision Вкл. Выкл.* Индикация в реж. ожид. Вкл. Только при ошибках* Список приборов Показать прибор Звуковые сигналы
Remote Update	Вкл.* Выкл.
Версия ПО	
Правовая информация	Лицензии Open Source
Демо-режим	Демо-режим Вкл. Выкл.*
Заводские настройки	Установки прибора Персональн. программы MyMiele Рекоменд. знач. мощн. Рекоменд. температура

* Заводская настройка

Установки

Вызов меню «Установки»

В меню  Установки вы можете изменить заводские установки вашей пароварки и индивидуально настроить её под свои потребности.

Вы находитесь в главном меню.

■ Выберите  Установки.

■ Выберите нужную установку.



Вы можете проверить или изменить установки.

Изменять установки можно только, если не запущен никакой процесс приготовления.

Язык

Вы можете установить ваш национальный язык и страну.

После выбора и его подтверждения на дисплее немедленно появляется текст на нужном языке.

Совет: Если вы случайно выбрали язык, который вы не понимаете, выберите в главном меню . Ориентируйтесь по символу , чтобы снова попасть в подменю Язык .

Текущее время

Индикация

Выберите вид индикации текущего времени для выключенной пароварки.

– Вкл.

Текущее время постоянно высвечивается на дисплее.

Если вы дополнительно выбрали установку Дисплей | QuickTouch | Вкл., все сенсорные кнопки сразу реагируют на касание, и датчик приближения автоматически распознаёт, когда вы приближаетесь к дисплею.

Если вы выбрали установку Дисплей | QuickTouch | Выкл., сначала вы должны будете включить пароварку, чтобы начать ею управлять.

– Выкл.

Тёмный дисплей позволяет экономить энергию. Прежде чем управлять пароваркой, вам необходимо её включить.

– Ночное отключение

В целях экономии электроэнергии текущее время появляется на дисплее только с 5 часов утра до 23 часов вечера и выключается на ночь. В остальное время дисплей остается тёмным.

Отображение

Вы можете выбрать индикацию текущего времени в аналоговом Аналоговое (часы с циферблатом) или цифровом Цифровое (часы:минуты) виде.

При цифровой индикации дополнительно появляется дата.

Формат времени

Вы можете задать отображение текущего времени в 24-часовом или 12-часовом формате (24 ч или 12 ч (am/pm)).

Установить

Установите часы и минуты.

Совет: Если никакой процесс приготовления не выполняется, вы можете изменить текущее время, коснувшись индикации времени в верхней строке.

После отказа сетевого питания индикация актуального текущего времени появляется снова. Текущее время сохраняется приibl. на 150 часов.



Если пароварка объединена с сетью Wi-Fi и зарегистрирована в мобильном приложении Miele@mobile, то время суток синхронизируется с настройкой по часовому поясу страны в приложении Miele@mobile.

Дата

Установка даты.

Дата появляется у выключенной пароварки только при установке Текущее время | Отображение | Цифровое.

Освещение

- Вкл.
Подсветка рабочей камеры включена во время всего процесса приготовления.
- Вкл. на 15 секунд
Подсветка рабочей камеры выключается во время процесса приготовления через 15 секунд. Выбором сенсорной кнопки  подсветка рабочей камеры снова включается на 15 секунд.
- Выкл.
Подсветка рабочей камеры выключена. Выбором сенсорной кнопки  подсветка рабочей камеры снова включается на 15 секунд.

Стартовая страница

В соответствии с заводской настройкой при включении пароварки появляется главное меню. Вместо этого вы можете в качестве стартового экрана выбрать, например, непосредственно режимы работы или записи в меню MyMiele (см. главу «MyMiele»).

Изменённый стартовый экран будет показан только после повторного включения пароварки.



В главное меню можно перейти, выбрав сенсорную кнопку в , или через путь меню в верхней строке.

Установки

Дисплей

Яркость

Яркость дисплея настраивается с помощью сегментной шкалы.

-  максимальная яркость
-  минимальная яркость

Фон

Выберите вид отображения дисплея: со светлой или с тёмной цветовой схемой.

- Светлый
Дисплей со светлым фоном и тёмным шрифтом.
- Тёмный
Дисплей с тёмным фоном и светлым шрифтом.

QuickTouch

Выберите, каким образом сенсорные кнопки и датчик приближения должны реагировать, если пароварка выключена:

- Вкл.
Если вы дополнительно выбрали установку Текущее время | Индикация | Вкл. или Ночное отключение, сенсорные кнопки и датчик прикосновения реагируют даже, если пароварка выключена.
- Выкл.
Независимо от установки Текущее время | Индикация сенсорные кнопки и датчик приближения реагируют только, если пароварка включена, а также некоторое время после выключения пароварки.

Громкость звука

Звуковые сигналы

Если звуковые сигналы включены, то после достижения установленной температуры и по истечении установленного времени раздаётся звуковой сигнал.

Мелодии

В конце процесса несколько раз с интервалами звучит мелодия.

Громкость этой мелодии отображается с помощью сегментной шкалы.



максимальная громкость



мелодия выключена

Звук соло

В конце процесса в течение определённого времени звучит долгий сигнал.

Уровень тона этого сигнала отображается с помощью сегментной шкалы.



максимальный уровень тона



минимальный уровень тона

Звук нажатия кнопок

Громкость звука нажатия кнопок, который раздаётся при каждом выборе сенсорной кнопки, представлена в виде сегментной шкалы.



максимальная громкость

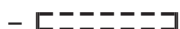

Звук нажатия кнопок выключен

Приветственная мелодия

Вы можете включать и выключать мелодию, которая звучит при касании кнопки «Вкл/Выкл» ①.

Единицы измерения

Вес

В автоматических программах вы можете настроить вес продукта в граммах (г), фунтах (фунт) или фунтах/унциях (фунт./унц.).

Температура

Вы можете установить температуру в градусах по Цельсию (°C) или градусах по Фаренгейту (°F).

Установки

Быстр. старт СВЧ

Для быстрого старта СВЧ предусмотрена мощность 1000 Вт и время приготовления 1 минута.

- Мощность
Вы можете установить мощность 80 Вт, 150 Вт, 300 Вт, 450 Вт, 600 Вт, 850 Вт или 1000 Вт.
- Время приготовл.
Максимальная установка времени приготовления зависит от выбранной мощности:
80–300 Вт: максимально 10 минут
450–1000 Вт: максимально 5 минут

Попкорн

Для быстрого старта режима СВЧ для приготовления попкорна предусмотрена мощность микроволн 850 Вт и время приготовления 2:50 минут. Это соответствует данным большинства производителей для приготовления попкорна в микроволновой печи.

Вы можете установить для длительности приготовления максимум 4 минуты.

Мощность СВЧ установлена фиксировано, и её нельзя изменить.

Поддержание тепла

Функция Поддержание тепла позволяет поддерживать приготовленную пищу в тёплом состоянии по завершении приготовления. Посредством предустановленной температуры или мощности СВЧ приготовленная пища поддерживается в тёплом состоянии макс. 15 минут. При открытии дверцы или нажатии сенсорной кнопки фаза подогрева прерывается.

Учитывайте, что у некоторых чувствительных продуктов, особенно у рыбы, при поддержании в тёплом виде может продолжаться процесс приготовления.

Приготовление на пару

- Вкл.
Функция Поддержание тепла включена. Если приготовление происходит при температуре выше прим. 80 °С, эта функция включается примерно через 5 минут. Продукт поддерживается в теплом состоянии при температуре 70 °С.
- Выкл.
Функция Поддержание тепла выключена.

Режим СВЧ

- Вкл.
Функция Поддержание тепла включена. Если приготовление происходит с мощностью минимум 450 Вт, а время приготовления составляет минимум 10 мин, то эта функция активируется примерно через 5 минут. Продукт поддерживается в тёплом состоянии при мощности 150 Вт.
- Выкл.
Функция Поддержание тепла выключена.

Отвод пара

- Вкл.
Если приготовление происходит на температуре выше примерно 80 °С, то незадолго до конца приготовления дверца пароварки автоматически приоткрывается. Эта функция способствует тому, чтобы при открывании дверцы из пароварки не выходило слишком много пара. Затем дверца снова автоматически закрывается.
- Выкл.
Если функция отвода пара выключена, то автоматически выключается и функция Поддержание тепла. При выключенной функции отвода пара при открывании дверцы из пароварки будут выходить много пара.

Рекоменд. температура



Целесообразно менять рекомендуемые температуры, если вы часто готовите при температурах, отличающихся от установленных в приборе.

Как только вы вызвали данный пункт меню, высвечивается список для выбора режимов работы.



- Выберите нужный режим работы.
Появляется рекомендуемая температура и одновременно диапазон, в котором вы можете её изменить.
- Измените рекомендованную температуру.
- Подтвердите с помощью **OK**.

Рекоменд. знач. мощн.

Целесообразно изменять рекомендуемые мощности, если вы часто готовите при значениях мощности микроволн, отличающихся от установленных.

Вы можете изменить рекомендованную температуру для режима СВЧ  и режима Быстрое приготовл. .

Как только вы выбрали данный пункт меню, появляется список режимов работы с соответствующей рекомендуемой мощностью.

- СВЧ :
80 Вт, 150 Вт, 300 Вт, 450 Вт, 600 Вт, 850 Вт, 1000 Вт
- Быстрое приготовл. :
80 Вт, 150 Вт, 300 Вт
- Выберите нужный режим работы.
- Измените рекомендуемую мощность.
- Подтвердите с помощью ОК.

Жёсткость воды

Для безупречной работы пароварки и его своевременной очистки от накипи вам необходимо выполнить настройку на жёсткость местной воды. Чем вода жёстче, тем чаще нужно очищать пароварку от накипи. Вы можете получить информацию о местной жёсткости питьевой воды в организации водоснабжения вашего дома.

Если вы пользуетесь питьевой водой из бутылок, например минеральной, используйте питьевую воду без добавления угольной кислоты. Выполните настройку в соответствии с содержанием кальция. Содержание кальция указывается на этикетке бутылки в мг/л Ca^{2+} или в миллионных долях (мг Ca^{2+} /л).

Вы можете выставить градус жёсткости в диапазоне от 1° dH до 70° dH. Согласно заводской настройке степень жесткости предустановлена на 15° dH.

- Установите местную жёсткость воды.
- Подтвердите с помощью ОК.

Жёсткость воды		Содержание кальция мг/л Ca ²⁺ или миллионные доли (мг Ca ²⁺ /л)	Настройка
°dH	ммоль/л		
1	0,2	7	1
2	0,4	14	2
3	0,5	21	3
4	0,7	29	4
5	0,9	36	5
6	1,1	43	6
7	1,3	50	7
8	1,4	57	8
9	1,6	64	9
10	1,9	71	10
11	2,0	79	11
12	2,2	86	12
13	2,3	93	13
14	2,5	100	14
15	2,7	107	15
16	2,9	114	16
17	3,1	121	17
18	3,2	129	18
19	3,4	136	19
20	3,6	143	20
21	3,8	150	21
22	4,0	157	22
23	4,1	164	23
24	4,3	171	24
25	4,5	179	25
26	4,7	186	26
27	4,9	193	27
28	5,0	200	28

Жёсткость воды		Содержание кальция мг/л Ca ²⁺ или миллионные доли (мг Ca ²⁺ /л)	Настройка
°dH	ммоль/л		
29	5,2	207	29
30	5,4	214	30
31	5,6	221	31
32	5,8	229	32
33	5,9	236	33
34	6,1	243	34
35	6,3	250	35
36	6,5	257	36
37-45	6,6-8,0	258-321	37-45
46-60	8,2-10,7	322-429	46-60
61-70	10,9-12,5	430-500	61-70

Установки

Датчик приближения

Датчик приближения распознаёт, когда вы приближаетесь к сенсорному дисплею.

Если вы хотите, чтобы датчик приближения реагировал также при выключенной пароварке, выберите установку Дисплей | QuickTouch | Вкл..

Вкл. освещ. при приближ.

- Во время пригот. Как только вы приближаетесь к сенсорному дисплею во время процесса приготовления, включается подсветка рабочей камеры. Подсветка рабочей камеры снова автоматически выключается через 15 секунд.
- В дн. время вкл./приб. вкл. Как только вы приближаетесь к сенсорному дисплею, включается подсветка рабочей камеры. Подсветка рабочей камеры снова автоматически выключается через 15 секунд.
- Выкл. Датчик приближения не реагирует, когда вы приближаетесь к сенсорному дисплею. Включите подсветку рабочей камеры выбором сенсорной кнопки  на 15 секунд.

Включить прибор

- Вкл. Если на индикацию выводится текущее время, то как только вы приближаетесь к сенсорному дисплею, пароварка включается, и появляется главное меню.
- Выкл. Датчик приближения не реагирует, когда вы приближаетесь к сенсорному дисплею. Включите пароварку кнопкой Вкл./Выкл. .

Выкл. звук при приближ.

- Вкл. Как только вы приближаетесь к сенсорному дисплею, звуковые сигналы выключаются.
- Выкл. Датчик приближения не реагирует, когда вы приближаетесь к сенсорному дисплею. Выключите звуковые сигналы вручную.

Безопасность

Блокировка включ.

Благодаря блокировке запуска предотвращается случайное включение пароварки.

При активированной блокировке запуска вы можете установить предупреждающий сигнал и таймер, а также использовать функцию MobileStart.

Блокировка запуска остается включённой также после перебора в электроснабжении.

– Вкл.

Блокировка включения активирована. Прежде чем использовать пароварку, включите её, коснитесь символа  и удерживайте его минимум 6 секунд.

– Выкл.

Блокировка включения деактивирована. Вы можете пользоваться пароваркой как обычно.

Блокировка кнопок

Функция блокировки кнопок предотвращает непреднамеренное завершение или изменение процесса приготовления. Если активирована функция блокировки кнопок, все сенсорные кнопки и поля на дисплее через несколько секунд после запуска процесса приготовления будут заблокированы за исключением кнопки Вкл/Выкл .

– Вкл.

Функция блокировки кнопок активирована. Коснитесь *OK* и удерживайте минимум 6 секунд, чтобы деактивировать функцию блокировки кнопок на короткий период времени.

– Выкл.

Функция блокировки кнопок деактивирована. Все сенсорные кнопки при выборе сразу реагируют на касание.

Установки

Распознав. меб. фронта

– Вкл.
Распознавание мебельного фронта активировано. С помощью датчика приближения пароварка автоматически распознает, не закрыта ли мебельная дверца.

При закрытой мебельной дверце через определенное время пароварка автоматически выключается.

– Выкл.
Распознавание мебельного фронта деактивировано. Пароварка не распознает, закрыта ли мебельная дверца.

Если пароварка смонтирована за мебельным фронтом (напр., дверцей), то накапливаемое за закрытым мебельным фронтом тепло и влага могут повредить пароварку, мебельный шкаф и мебельную полку.

Когда вы используете пароварку, всегда оставляйте мебельную дверцу открытой.

Закрывайте дверцу только после того, как пароварка полностью остынет.

Miele@home

Пароварка поддерживает функцию Miele@home и оснащена функцией SuperVision.

В заводской комплектации ваша пароварка оснащена интегрированным WiFi-модулем и приспособлена для беспроводной связи.

У вас есть несколько способов соединения пароварки с вашей Wi-Fi сетью. Рекомендуется подсоединить пароварку к вашей сети Wi-Fi с помощью мобильного приложения Miele@mobile или через WPS.

После того, как Вы установите мобильное приложение Miele@mobile на мобильном устройстве, Вы сможете выполнять следующие действия:

- дистанционно управлять Вашим прибором
- вызывать информацию о рабочем состоянии Вашего прибора
- запрашивать указания о выполнении программы Вашего прибора
- настраивать сеть Miele@home с другими бытовыми приборами Miele, поддерживающими функцию WiFi

- **Активировать**
Эта установка отображается только в том случае, если деактивирована функция Miele@home. Функция Wi-Fi снова включается.
- **Деактивировать**
Эта установка отображается только в том случае, если функция Miele@home активирована. Система Miele@home остаётся настроенной, функция Wi-Fi выключается.
- **Статус соединения**
Эта установка отображается только в том случае, если функция Miele@home активирована. На дисплее появляется информация, например качество приема сигнала сети Wi-Fi, имя сети и IP-адрес.
- **Настроить заново**
Эта установка отображается только в том случае, если сеть Wi-Fi уже настроена. Вы сбрасываете сетевые настройки и сразу же устанавливаете новое соединение с сетью.
- **в исх. сост.**
Эта установка отображается только в том случае, если сеть Wi-Fi уже настроена. Функция Wi-Fi выключается и соединение с сетью Wi-Fi сбрасывается на заводские установки. Вы должны заново настроить соединение с сетью Wi-Fi, чтобы иметь возможность использовать функцию Miele@home.
- **Установить**
Эта установка отображается только в том случае, если соединение с сетью Wi-Fi еще не установлено. Вы должны заново настроить соединение с сетью Wi-Fi, чтобы иметь возможность использовать функцию Miele@home.

Дистанц. управление

Если на вашем мобильном устройстве установлено приложение Miele@mobile, вы зарегистрированы в системе Miele@home и активировали дистанционное управление (Вкл.), вы сможете пользоваться функцией MobileStart, например читать указания по выполняющимся процессам приготовления в Вашей пароварке или завершать процессы приготовления.

Активация MobileStart

- Выберите сенсорную кнопку , чтобы активировать MobileStart.

Горит сенсорная кнопка . Вы можете дистанционно управлять пароваркой через мобильное приложение Miele@mobile.

Прямое управление с сенсорного дисплея пароварки имеет преимущество перед дистанционным управлением через мобильное приложение.

Пока сенсорная кнопка  светится, вы можете использовать функцию MobileStart.

SuperVision

Пароварка поддерживает функцию Miele@home и оснащена функцией SuperVision для контроля за другими приборами, входящими в сеть Miele@home.

Вы можете активировать функцию SuperVision только тогда, когда настраиваете систему Miele@home.

Индикация SuperVision

- Вкл.
Функция SuperVision включена.
Символ  появляется сверху справа на дисплее.
- Выкл.
Функция SuperVision выключена.

Индикация в реж. ожид.

Функция SuperVision доступна также в «спящем» режиме. Условием является включённое состояние индикации текущего времени (Установки | Текущее время | Индикация | Вкл.).

- Вкл.
Активные приборы, которые зарегистрированы в системе Miele@home, всегда выводятся на индикацию.
- Только при ошибках
Отображаются исключительно неполадки активных бытовых приборов.

Список приборов

Появляется список всех бытовых приборов, зарегистрированных в системе Miele@home. При выборе одного из приборов можно вызвать другие установки:

- Показать прибор
 - Вкл.
Функция SuperVision включена для этого прибора.
 - Выкл.
Функция SuperVision выключена для этого прибора. Прибор остаётся зарегистрированным в системе Miele@home. Неполадки отображаются, даже если функция SuperVision для этого прибора отключена.
- Звуковые сигналы
Вы можете выбрать, включены ли звуковые сигналы для этого прибора (Вкл.) или отключены (Выкл.).

Remote Update

Пункт меню Remote Update отображается и доступен для выбора только в том случае, если выполнены условия для использования функции Miele@home (см. главу «Первый ввод в эксплуатацию», раздел «Miele@home»).

С помощью функции RemoteUpdate можно актуализировать программное обеспечение вашей пароварки. Если для вашей пароварки доступно обновление, оно автоматически будет загружено. Установка обновления происходит не автоматически, его запуск необходимо выполнять вручную.

Если обновление не будет установлено, пароваркой можно пользоваться, как обычно. Тем не менее, компания Miele рекомендует устанавливать обновления.

Включение/Выключение

В заводской настройке функция Remote Update включена. Доступное обновление загружается автоматически, вам необходимо запустить его вручную.

Выключите RemoteUpdate, если вы хотите, чтобы обновления не загружались автоматически.

Выполнение обновлений RemoteUpdate

Информация о содержании и объёме обновления предоставляется в мобильном приложении Miele@mobile.

Если доступно обновление, то на дисплее вашей пароварки появляется сообщение об этом.

Вы можете сразу установить обновление или отложить установку на более поздний срок. Тогда при каждом включении пароварки на её дисплее будет появляться напоминание.

Если вы не хотите устанавливать обновление, выключите функцию RemoteUpdate.

Обновление может длиться несколько минут.

При установке RemoteUpdate нужно обратить внимание на следующее:

- Если сообщение не пришло, обновление отсутствует.
- Установленное обновление нельзя отменить.
- Не выключайте пароварку во время выполнения обновления. В ином случае процесс установки прервётся, и обновление не установится.
- Некоторые обновления программного обеспечения могут проводиться только специалистами сервисной службы Miele.

Установки

Версия ПО

Пункт меню «Версия программного обеспечения» предназначен для сервисной службы Miele. Для личного использования эта информация вам не потребуется.

- Подтвердите с помощью **OK**.

Правовая информация

В пункте Лицензии Open Source вы найдёте обзор всех интегрированных компонентов лицензии Open-Source.

- Подтвердите с помощью **OK**.

Демо-режим

Эта функция позволяет демонстрировать в торговых точках пароварку без нагрева. Для личного использования эта функция вам не потребуется.

Демо-режим

Если вы выключите пароварку при активном демонстрационном режиме, появится сообщение Демо-режим активирован. Прибор не нагревается.

- Вкл.
Демонстрационный режим будет включён, если вы будете касаться **OK** в течение минимум 4 секунд.
- Выкл.
Демонстрационный режим будет выключен, если вы будете касаться **OK** в течение минимум 4 секунд. Вы можете пользоваться пароваркой как обычно.

Заводские настройки

- Установки прибора
Все ваши установки прибора отменяются, и восстанавливается заводская настройка.
- Персональн. программы
Все персональные программы удаляются.
- MyMiele
Все записи MyMiele удаляются.
- Рекоменд. температура
Изменённые рекомендуемые температуры отменяются, и восстанавливается заводская настройка.
- Рекоменд. знач. мощн.
Изменённые значения мощности отменяются, и восстанавливается заводская настройка.

Сигнал + таймер

С помощью сенсорной кнопки  Вы можете настроить таймер (например, для варки яиц) или установить предупреждающий сигнал, т.е. фиксированное время.



Вы можете одновременно настроить два предупреждающих сигнала и два времени таймера или один предупреждающий сигнал и одно время таймера.

Использование функции Сигнал

Вы можете воспользоваться предупреждающим сигналом , чтобы установить фиксированное время, когда должен сработать сигнал.

Настройка предупреждающего сигнала

Если вы выбрали установку Дисплей | QuickTouch | Выкл. включите пароварку, чтобы настроить предупреждающий сигнал. Время для предупреждающего сигнала появится в этом случае при выключенной пароварке.

- Выберите сенсорную кнопку .
- Выберите  Сигнал.
- Установите время для предупреждающего сигнала.
- Подтвердите с помощью .

Если пароварка выключена, время для предупреждающего сигнала и  высвечиваются вместо текущего времени.

Если одновременно идёт процесс приготовления или Вы находитесь в каком-либо меню, время для предупреждающего сигнала и  высвечиваются на дисплее справа вверху.

В установленное для предупреждающего сигнала время рядом с текущим временем на дисплее мигает  и звучит сигнал.

- Выберите сенсорную кнопку  или установленное для предупреждающего сигнала время на дисплее.

Акустический и оптический сигналы выключаются.

Изменение предупреждающего сигнала

- Выберите предупреждающий сигнал на дисплее или выберите сенсорную кнопку  и затем нужный предупреждающий сигнал.

Появляется время, установленное для предупреждающего сигнала.

- Установите новое время для предупреждающего сигнала.
- Подтвердите с помощью .

Измененное время предупреждающего сигнала сохраняется и высвечивается на дисплее.

Удаление предупреждающего сигнала

- Выберите предупреждающий сигнал на дисплее или выберите сенсорную кнопку  и затем нужный предупреждающий сигнал.

Появляется время, установленное для предупреждающего сигнала.

- Выберите *удалить*.
 - Подтвердите с помощью *закрыть*.
- Предупреждающий сигнал удаляется.

Использование функции Таймер

Вы можете использовать таймер  для контроля отдельных процессов приготовления, например, для варки яиц.



Вы также можете использовать таймер, если одновременно установлено время для автоматического включения и выключения процесса (например, для напоминания о том, что в определённый момент в блюдо нужно добавить приправы или полить его соусом).

- Вы можете установить таймер максимум на 59 минут и 59 секунд.

Установка времени таймера

Если вы выбрали установку Дисплей | QuickTouch | Выкл. включите пароварку, чтобы установить таймер. Отсчёт времени таймера будет отображаться при выключенной пароварке.

Пример: Вы хотели бы сварить яйца и настраиваете таймер на 6 минут 20 секунд.

- Выберите сенсорную кнопку .
- Выберите  Таймер.
- Установите время таймера.
- Подтвердите с помощью *закрыть*.

Если пароварка выключена, то вместо текущего времени появляется символ  и отсчёт времени таймера.

Если одновременно идёт процесс приготовления или вы находитесь в каком-либо меню, отсчёт времени таймера и  высвечиваются на дисплее справа вверху.

По истечении времени таймера замигает , время вернется на исходное значение и раздастся сигнал.

- Выберите сенсорную кнопку  или нужное время таймера на дисплее.

Акустический и оптический сигналы выключаются.

Сигнал + таймер

Изменение времени таймера

- Выберите время таймера на дисплее или выберите сенсорную кнопку Δ , а затем нужное время таймера.

Появляется установленное время таймера.

- Установите новое время таймера.
- Подтвердите с помощью закрыть.

Изменённое время таймера сохраняется и начинает отсчитываться по минутам. Время таймера короче чем 10 минут отсчитывается по секундам.

Удаление времени таймера









- Выберите время таймера на дисплее или выберите сенсорную кнопку Δ , а затем нужное время таймера.

Появляется установленное время таймера.



- Выберите удалить.
- Подтвердите с помощью закрыть.

Время таймера удаляется.

Главное меню и подменю

Меню	Рекомендованное значение	Область
Режимы работы <input type="checkbox"/>		
Приготовл. на пару 	100 °C	40–100 °C
СВЧ 	1000 W	80–1000 W
Быстрое приготовл. 	300 W	80–300 W
	100 °C	80–100 °C
Sous-vide 	65 °C	45–90 °C
ECO-пригот. на пару 	100 °C	40–100 °C
Автоматич. программы 		
Специальные программы 		
Разогрев		
Приготовл. на пару	100 °C	80–100 °C
СВЧ	450 W	450–1000 W
Размораживание		
Приготовл. на пару	60 °C	50–60 °C
СВЧ	150 W	80–150 W
Бланширование	–	–
Консервирование	90 °C	80–100 °C
Подъём дрожж. теста	–	–
Приготовл. блюд меню	–	–
Стерилизация посуды	–	–
MyMiele 		

Главное меню и подменю

Меню	Рекомендованное значение	Область
Персон. программы 		
Установки 		
Чистка и уход 		
Удаление накипи		
Смачивание		

- Включите пароварку.

Появляется главное меню.

- При выборе режима работы с использованием пара заполните ёмкость водой и установите её в прибор.

Дистиллированная или углекислая вода и другие жидкости могут повредить пароварку.

Используйте **только свежую холодную питьевую воду** (ниже 20 °С).

- Поместите продукт в рабочую камеру.
- Выберите Режимы работы .
- Выберите нужный режим работы.

Появляется режим работы. В зависимости от выбранного режима приготовления на индикацию выводятся поочередно рекомендуемая мощность, время приготовления и рекомендуемая температура.

- При необходимости измените рекомендуемые значения для процесса приготовления и установите время приготовления.

Впоследствии вы можете изменить рекомендованные значения, выбрав соответствующее значение или Таймер.

- Запустить процесс приготовления в режимах **без СВЧ** нажатием **OK**.
- Запустите процесс приготовления в режимах **с СВЧ** с помощью **Запуск**.

Во всех режимах работы появляются установленные значения и происходит процесс приготовления.

Если вы установили определённую температуру, вы можете наблюдать за её повышением. При достижении выбранной температуры раздаётся звуковой сигнал.

Образование микроволн останавливается, как только вы прервете процесс приготовления с помощью **Стоп** или откройте дверцу. Вы можете продолжить процесс приготовления с помощью **Запуск**.

- Выберите после процесса приготовления закончить или закрыть (в зависимости от режима).

 **Опасность** получения травм от горячего пара.

В процессе приготовления с использованием пара при открывании дверцы наружу может вырваться много горячего пара. Вы можете обжечься паром.

Отойдите на один шаг назад и дождитесь, пока горячий пар улетучится.

- Выньте приготовленный продукт из рабочей камеры.
- Выключите пароварку.

Управление прибором

Чистка пароварки

 Опасность получения травм от воздействия горячей воды

По окончании процесса приготовления с использованием пара в ёмкости для воды остаётся горячая вода, коотрая может привести к ожогам.

При вынимании и установке ёмкости для воды следите за тем, чтобы ёмкость не перевернулась.

- При необходимости выньте ёмкость для воды.
- Снимите защиту от перелива и вылейте воду из ёмкости.
- Почистите и вытрите насухо всю пароварку, как описано в главе «Чистка и уход».

Следите за тем, чтобы при установке защита от перелива была правильно зафиксирована.

- Дверцу закрывайте только после полного высыхания рабочей камеры.

Доливание воды

Если в процессе приготовления возникает недостаток воды, раздаётся звуковой сигнал и на дисплее появляется требование о заливе свежей воды.

- Выньте ёмкость для воды и долейте воду.
- Установите ёмкость для воды.

Процесс приготовления продолжается.

Изменение значений и установок для процесса приготовления

Как только запускается процесс приготовления, вы можете в зависимости от режима работы изменить значения и установки для данного процесса.

В зависимости от режима приготовления вы можете изменить следующие установки:

- Температура
- Мощность
- Время пригот.
- Готовность в
- Запуск в

Изменение температуры

Вы можете с помощью *Установки | Рекоменд. температура* изменить рекомендуемую температуру на длительное время, чтобы она соответствовала вашим индивидуальным предпочтениям.

- Коснитесь индикации температуры.
- Измените заданную температуру.
- Подтвердите с помощью *ОК*.

Процесс приготовления продолжается с изменённой заданной температурой.

Изменение мощности микроволн

Вы можете с помощью *Установки | Рекоменд. знач. мощн.* изменить рекомендуемую мощность на длительное время, чтобы она соответствовала вашим индивидуальным предпочтениям.

- Коснитесь индикации мощности СВЧ.
- Измените мощность СВЧ.
- Выберите *Запуск*.

Процесс приготовления продолжается с изменённой мощностью.

Управление прибором

Установка времени приготовления

На результате приготовления может негативно сказаться, если между размещением продукта в рабочей камере и началом приготовления пройдёт много времени. Свежие продукты могут изменить цвет или даже испортиться.

По возможности задавайте наиболее короткое время до запуска процесса приготовления.

Вы поместили продукт в рабочую камеру, выбрали режим работы и осуществили необходимые настройки, например, выбрали температуру.

С вводом **Время пригот.**, **Готовность в** или **Запуск в** вы можете автоматически выключить или включить/выключить пароварку.

- **Время пригот.**
Установите время, необходимое для приготовления продукта. По истечении этого времени нагрев рабочей камеры автоматически выключается. Максимальное время приготовления, которое можно установить, зависит от выбранного режима работы.
- **Готовность в**
Вы задаёте время, когда процесс приготовления должен завершиться. Нагрев рабочей камеры к этому моменту времени автоматически выключается.
- **Запуск в**
Эта функция появляется в меню только, если вы установили **Время пригот.** или **Готовность в**. С помощью **Запуск в** вы задаёте время, когда процесс приготовления должен запуститься. Нагрев рабочей камеры к этому моменту времени автоматически включается.

- Выберите  или **Таймер**.
- Установите нужное время.
- Подтвердите с помощью **ОК**.

В процессе приготовления с использованием пара отсчёт времени начинается только при достижении установленной температуры.

Если приготовление происходило с температурой выше прим. 80 °С, то незадолго до конца приготовления на дисплее появляется сообщение **Функция отвода пара**, и дверца автоматически приоткрывается.

- Дождитесь, когда погаснет надпись Функция отвода пара, прежде чем открыть дверцу и достать продукты из рабочей камеры.

Новый процесс приготовления можно запустить только, когда устройство автоматического открывания дверцы вернется в свою исходную позицию. Не прижимайте его вручную, так как это может привести к его поломке.

Изменить время приготовления

- Выберите , ввод времени или Таймер.
- Выберите нужное время и измените его.
- Подтвердите с помощью ОК.

При нарушении электроснабжения настройки удаляются.



Удалить время приготовления

- Выберите , ввод времени или Таймер.
- Выберите нужное время.
- Выберите удалить.
- Подтвердите с помощью ОК.

Если удалить Время пригот., то установленное время для Готовность в и Запуск в также удалится.

Если вы удаляете Готовность в или Запуск в, процесс приготовления запускается с установленным временем приготовления.

Прерывание процесса приготовления в режимах с использованием СВЧ

Вы можете прервать процесс приготовления в режимах СВЧ  и Быстрое приготвл.  и остановить отсчет времени приготовления.

Во время отсчета времени приготовления, справа внизу на дисплее высвечивается Стоп.

- Выберите Стоп.

Процесс приготовления прерывается, и время приготовления останавливается.

Запуск выделено зелёным фоном.

- Выберите Запуск.

Процесс приготовления продолжается, отсчет времени возобновляется.

Управление прибором

Прерывание процесса приготовления в режимах работы с использованием пара

При открывании дверцы процесс приготовления в режимах работы с использованием пара прерывается. Нагрев рабочей камеры выключается. Установленное время приготовления сохраняется.

 Опасность получения травм от горячего пара.

При открывании дверцы наружу может вырваться много горячего пара. Вы можете обжечься паром. Отойдите на один шаг назад и дождитесь, пока горячий пар улетучится.

 Опасность получения травм из-за горячих поверхностей и горячего продукта.

При работе пароварка нагревается. Рабочая камера, боковые направляющие, принадлежности и приготавливаемая пища могут явиться источниками ожогов.

Надевайте защитные рукавицы при задвигании или вынимании горячего продукта, а также при работах с горячей рабочей камерой.

При установке или извлечении контейнеров для приготовления следите за тем, чтобы горячая приготавливаемая пища не расплёрлась.

Процесс приготовления продолжится, когда вы закроете дверцу.

После закрытия дверцы происходит выравнивание давления, при котором может появиться свистящий шум.

Сначала снова включается нагрев, при этом поднимающаяся внутри рабочей камеры температура отражается на дисплее. Когда достигается установленная температура, начинается отсчёт остаточного времени.

Процесс приготовления завершится преждевременно, если открыть дверцу в течение последней минуты приготовления.

Прерывание процесса приготовления

Если вы прерываете процесс приготовления, нагрев и подсветка рабочей камеры выключаются. Установленное время приготовления удаляется.

Прервать процесс без установленного времени приготовления.

- Выберите закончить.

Появляется главное меню.

Прервать процесс с установленным временем приготовления

- Выберите отменить.

Появляется Прервать процесс? .

- Выберите да.

Появляется главное меню.

Изменение режима работы

При запущенном процессе приготовления вы можете изменить режим работы.

- Выберите символ выбранного режима приготовления.

- Если вы установили время приготовления, подтвердите сообщение Прервать процесс? с помощью да.

- Выберите новый режим работы.

Появляется новый режим работы и соответствующие рекомендуемые значения.

- Установите значения для процесса приготовления и подтвердите нажатием *OK*.

Быстр. старт СВЧ и Попкорн

Эти функции можно использовать только в том случае, если не выполняется никакой другой процесс приготовления.

Всегда используйте стеклянный поддон.

Быстр. старт СВЧ



Когда вы выбираете , происходит запуск режима СВЧ с определённой мощностью и длительностью приготовления, например для разогревания жидкостей.

Предустановлена максимальная мощность 1000 Вт и длительность приготовления 1 минута.

Вы можете изменить мощность СВЧ и время приготовления. При этом максимально возможное для установки время приготовления зависит от мощности СВЧ (см. главу «Установка», раздел «Быстр. старт СВЧ»).

- Выберите сенсорную кнопку . Многократным касанием этой сенсорной кнопки вы можете постепенно увеличивать длительность приготовления.

Отображается отсчёт остаточного времени.

Вы можете в любой момент прервать или продолжить процесс приготовления касанием  или прекратить касанием сенсорной кнопки .

После завершения процесса приготовления появляется  и раздаётся звуковой сигнал.

- Выберите закрыть.

Появляется главное меню.

Попкорн

Когда вы выбираете сенсорную кнопку , происходит запуск режима СВЧ с определённой мощностью и длительностью приготовления.

Предустановлена мощность микроволн 850 Вт и длительность приготовления 2:50 минута. Это соответствует данным большинства производителей для приготовления попкорна в микроволновой печи.

Вы можете установить для длительности приготовления максимум 4 минуты. Мощность СВЧ установлена фиксировано, и её нельзя изменить (см. главу «Установки», раздел «Попкорн»).

Учитывайте данные по времени приготовления на упаковке соответствующего производителя. При необходимости измените предустановленное время.

- Выберите сенсорную кнопку .

Отображается отсчёт остаточного времени.

Вы можете в любой момент прервать или продолжить процесс приготовления касанием **Стоп** или прекратить касанием сенсорной кнопки .

Одноразовые контейнеры из бумаги или других горючих материалов могут воспламениться и повредить пароварку.

Во время приготовления не оставляйте пароварку без присмотра и учитывайте указания на упаковке.

После завершения процесса приготовления появляется **Готово** и раздаётся звуковой сигнал.

- Выберите **заккрыть**.

Появляется главное меню.

Важно знать для приготовления на пару

В главе «Важно знать для приготовления на пару» Вы найдете общие советы. При наличии особенностей продуктов и/или способов применения Вы найдете указания в соответствующих главах.

Особенности приготовления на пару

Витамины и минералы полностью сохраняются при приготовлении на пару, т.к. продукт не находится в воде.

При приготовлении на пару естественный вкус продуктов сохраняется лучше, чем при обычной варке. Поэтому мы рекомендуем совсем не солить блюдо или солить только после приготовления. Кроме того, продукты сохраняют свой свежий, натуральный цвет.

Посуда для приготовления

Контейнеры для приготовления

В комплект к пароварке прилагается посуда из нержавеющей стали. Вы также можете приобрести дополнительные контейнеры для приготовления различного размера, перфорированные или неперфорированные (см. главу «Дополнительно приобретаемые принадлежности»). Таким образом, вы сможете выбирать контейнеры, подходящие для приготовления того или иного продукта.

Используйте при возможности перфорированные контейнеры. В этом случае пар попадает на пищу со всех сторон, и она готовится равномерно.

Собственная посуда

Вы можете использовать собственную посуду. Пожалуйста, учитывайте при этом:

- Посуда должна быть устойчива к воздействию пара и температур (до 100 °C). Если вы хотите использовать пластиковую посуду, осведомитесь у производителя, пригодна ли она.
- Толстостенная посуда, например, из фарфора, керамики или фаянса менее пригодна для приготовления на пару. Толстые стенки плохо проводят тепло, и длительность приготовления, указанная в таблицах, заметно увеличивается.
- Устанавливайте посуду на задвигаемую решётку, а не на дно рабочей камеры.
- Между верхним краем посуды и верхней стенкой камеры должен быть небольшой промежуток, чтобы в контейнер проникало достаточное количество пара.

Стеклянный поддон

Если вы готовите в перфорированном контейнере, установите стеклянный поддон на уровень 1. Капающая вниз жидкость будет собираться в поддоне, и вы можете её легко удалить.

Конденсат не может испариться достаточным образом, если стеклянный поддон находится на дне рабочей камеры.

Установите стеклянный поддон на уровень 1.

Уровень приготовления

Вы можете ставить контейнер с продуктами и решётку на любой уровень или готовить одновременно несколько блюд на разных уровнях. Время приготовления из-за этого не меняется.

Если для приготовления на пару вы одновременно используете несколько высоких контейнеров, задвигайте их со смещением друг к другу. По возможности оставляйте между ними один уровень свободным.

Обязательно устанавливайте контейнеры, решётку и стеклянный поддон между опор боковых направляющих на одном уровне, чтобы обеспечить защиту от опрокидывания.

Замороженные продукты

При приготовлении замороженных продуктов время нагрева длится дольше, чем для свежих продуктов. Чем больше замороженных продуктов находится в рабочей камере, тем дольше длится фаза нагрева.

Температура

При приготовлении на пару максимально достигается 100 °С. При этой температуре происходит приготовление практически всех продуктов. Приготовление некоторых чувствительных продуктов, например, ягод, должно осуществляться при более низких температурах, иначе ягоды полопаются. В соответствующих главах есть указания на этот счёт.

Время приготовления

При приготовлении на пару отсчёт времени начинается только при достижении установленной температуры.

В целом время приготовления на пару соответствует времени приготовления в кастрюле. Если на время приготовления оказывают влияние определённые факторы, в соответствующих главах на это указывается.

Время приготовления не зависит от количества продукта. Время приготовления 1 кг картофеля такое же, как и 500 г картофеля.

Важно знать для приготовления на пару

Приготовление с использованием жидкостей

При приготовлении с использованием жидкости заполняйте контейнеры только на $\frac{2}{3}$, чтобы избежать выплескивания при вынимании.

Собственные рецепты

Продукты и блюда, которые готовятся в кастрюле, могут также готовиться в пароварке. Время приготовления рассчитывается так же. При этом обратите внимание на то, что при приготовлении на пару продукт не подрумянивается.

ECO-пригот. на пару

Для энергосберегающего приготовления на пару вы можете выбрать режим приготовления ECO-пригот. на пару . Этот режим подходит прежде всего для приготовления овощей и рыбы.

Мы рекомендуем использовать время приготовления и температуру из таблиц в главе «Приготовление на пару».

При необходимости его можно увеличить.

При приготовлении крахмалосодержащих продуктов, например, картофеля, рис и макаронных изделий предпочтительно использовать режим приготовления Приготовл. на пару .

Настройка

Режимы работы | ECO-пригот. на пару 

Указания к таблицам по приготовлению

Учитывайте данные по длительности и температуре приготовления, а также указания относительно приготовления.

Выберите время приготовления

Указанное время должно служить ориентиром.

- Выберите сначала меньшее время. При необходимости его можно увеличить.

Приготовление на пару

Овощи

Свежие продукты

Подготовьте свежие овощи, как обычно, напр., вымойте, почистите, порежьте.

Замороженные продукты

Замороженные овощи не нужно размораживать перед приготовлением. Исключение: овощи, замороженные блоком

Замороженные и свежие овощи с одинаковым временем приготовления могут готовиться вместе.

Измельчите большие, смерзшиеся куски. Время приготовления смотрите, пожалуйста, на упаковке.

Контейнеры

Продукты маленького диаметра (напр., горох, спаржа) образуют маленькие промежутки или не образуют их совсем, и пар не может к ним проникнуть. Для получения равномерного результата приготовления выберите для этих продуктов плоские контейнеры и наполняйте их лишь на 3–5 см по высоте. Распределяйте большое количество продукта на нескольких плоских контейнерах.

Разные овощи с одинаковым временем приготовления могут готовиться в одном контейнере.

Для овощей, которые будут готовиться в жидкости, например, краснокочанной капусты, используйте неперфорированные контейнеры.

Уровень приготовления

Если Вы готовите красящиеся овощи в перфорированном контейнере, напр., свеклу, не ставьте под контейнер другие продукты. Таким образом, Вы избежите окрашивания от капающей сверху жидкости.

Время приготовления

Время приготовления, как и при традиционной варке, зависит от размера готовящегося продукта и желаемой степени его готовности. Пример: нерассыпчатый картофель, разрезанный на четыре части: ок. 17 минут
нерассыпчатый картофель, разрезанный пополам: ок. 20 минут

Установки

Автоматич. программы Auto | Овощи | ... |

или

Режимы работы | Приготовл. на пару

Температура: 100 °C

Время приготовления: см. таблицу

Приготовление на пару

Овощи	🕒 [мин]
Артишоки	32–38
Цветная капуста, целая	27–28
Цветная капуста, соцветия	8
Зелёная фасоль	10–12
Брокколи, соцветия	3–4
Морковь (каротель), целая	7–8
Морковь (каротель), половинки	6–7
Морковь (каротель), мелко нарезанная	4
Цикорий, половинки	4–5
Китайская капуста, нарезанная	3
Горох	3
Фенхель, половинки	10–12
Фенхель, нарезанный полосками	4–5
Зелёная капуста, нарезанная	23–26
Картофель, в основном нерассыпчатый, очищенный	
целиком	27–29
половинки	21–22
четвертинки	16–18
Картофель, в основном нерассыпчатый, очищенный	
целиком	25–27
половинки	19–21
четвертинки	17–18
Картофель рассыпчатый, очищенный	
целиком	26–28
половинки	19–20
четвертинки	15–16
Кольраби, брусочками	6–7
Тыква, нарезанная кубиками	2–4
Початки кукурузы	30–35
Мангольд, нарезанный	2–3

Приготовление на пару

Овощи	🕒 [мин]
Перец, нарезанный кубиками или полосками	2
Картофель в мундире, нерассыпчатый	30–32
Грибы	2
Лук-порей, резаный	4–5
Лук-порей, половинки стебля	6
Капуста романеско, целая	22–25
Капуста романеско, соцветия	5–7
Брюссельская капуста	10–12
Свёкла, целая	53–57
Капуста краснокочанная, нарезанная	23–26
Чёрный корень, целый, толщиной с палец	9–10
Корень сельдерея, порезанный брусочками	6–7
Спаржа, зелёная	7
Спаржа белая, толщиной с палец	9–10
Столовая морковь, мелко нарезанная	6
Шпинат	1–2
Ранняя белокочанная капуста, нарезанная	10–11
Черешковый сельдерей, нарезанный	4–5
Брюква, нарезанная	6–7
Белокочанная капуста, нарезанная	12
Савойская капуста, порезанная	10–11
Цуккини, ломтики	2–3
Стручки сахарного горошка	5–7

🕒 Время приготовления

Рыба

Свежие продукты

Подготовьте рыбу, как обычно, напр., очистите от чешуи, выпотрошите и вымойте.

Замороженные продукты

Рыба перед приготовлением не должна размораживаться полностью. Достаточно, чтобы стала мягкой ее поверхность и можно было добавлять приправы.

Подготовка

Подкислите рыбу перед приготовлением, напр., с помощью лимонного сока или сока лайма. Подкисление делает рыбное филе более упругим.

Рыбу не нужно солить, так как минеральные вещества, придающие рыбе собственный вкус, полностью сохраняются при приготовлении на пару.

Контейнеры

Смазывайте жиром перфорированные контейнеры.

Уровень приготовления

Если вы готовите в перфорированном контейнере рыбу и одновременно в другом контейнере ещё продукты, то задвигайте контейнер с рыбой прямо над поддоном / стеклянным поддоном (в зависимости от модели), чтобы избежать смешения вкусов из-за стекающей жидкости.

Температура

85–90 °C

Для щадящего приготовления нежных сортов рыбы, напр., морского языка.

100 °C

Для приготовления сортов рыбы с упругой мякотью, напр., трески и лосося.

Для приготовления рыбы в соусе или бульоне.

Время приготовления

Время приготовления зависит от толщины и качества продукта, а не от веса. Чем толще кусок, тем дольше время приготовления. Кусок рыбы весом 500 г и толщиной 3 см будет готовиться дольше, чем кусок весом 500 г и толщиной 2 см.

Чем дольше готовится рыба, тем более упругой становится ее мякоть. Если рыба недостаточно готова, то готовьте ее еще лишь несколько минут.

Продлите заданное время приготовления на несколько минут, если Вы готовите рыбу в соусе или бульоне.

Приготовление на пару

Рекомендации

- Благодаря использованию специй и трав, например укропа, вы подчеркнёте собственный вкус продукта.
- Большую рыбу готовьте в том положении, в котором она плавает. Для необходимой опоры поставьте маленькую чашку и т.п. в перевернутом виде в контейнер. Насадите на нее рыбу прорезью со стороны живота.
- Положите отходы от рыбы, например, кости, плавники и головы вместе с овощами для супа и холодной водой в контейнер, чтобы приготовить **рыбный бульон**. Готовьте при 100 °C от 60 до 90 минут. Чем дольше время приготовления, тем более крепким получится бульон.
- Для приготовления «**фиш блау**» (**отварной рыбы голубоватого цвета**) рыба готовится в воде с уксусом. (Соотношение вода : уксус согласно рецепту). Важно не повредить кожу рыбы. Для этого вида приготовления подходят такие сорта рыб, как карп, форель, линь, угорь и лосось.

Установки

Автоматич. программы  | Рыба | ... |
Приготовл. на пару

или

Режимы работы  | Приготовл. на пару 

Температура: см. таблицу

Время приготовления: см. таблицу

Приготовление на пару

Рыба	🌡️ [°C]	🕒 [мин]
Угорь	100	5–7
Филе окуня	100	8–10
Филе дорады	85	3
Форель, 250 г	90	10–13
Филе палтуса	85	4–6
Филе трески	100	6
Карп, 1,5 кг	100	18–25
Филе лосося	100	6–8
Стейк из лосося	100	8–10
Радужная форель	90	14–17
Филе пангасиуса	85	3
Филе красного окуня	100	6–8
Филе пикши	100	4–6
Филе камбалы	85	4–5
Филе морского чёрта	85	8–10
Филе морского языка	85	3
Филе тюрбо	85	5–8
Филе тунца	85	5–10
Филе судака	85	4

🌡️ температура / 🕒 время приготовления

Приготовление на пару

Мясо

Свежие продукты

Подготовьте мясо, как обычно.

Замороженные продукты

Разморозьте замороженное мясо перед приготовлением (см. главу «Размораживание с помощью пара»).

Подготовка

Мясо, которое нужно обжарить, а затем потушить, например, гуляш, необходимо обжарить на панели конфорки.

Время приготовления

Время приготовления зависит от толщины и качества продукта, а не от веса. Чем толще кусок, тем дольше время приготовления. Кусок мяса весом 500 г и толщиной 10 см будет готовиться дольше, чем кусок весом 500 г и толщиной 5 см.

Рекомендации

- Для сохранения **ароматических веществ** используйте для приготовления перфорированный контейнер. Задвиньте снизу неперфорированный контейнер, чтобы собрать сок, образующийся во время приготовления. Этот сок можно использовать при приготовлении соусов или заморозить для более позднего использования.
- Для получения **крепкого бульона** подходит суповая курица, а также говядина: кусок окорока, грудинка, спинная часть (лопатка) и кость для варки. Кладите мясо вместе с овощами для супа и холодной водой в контейнер. Чем дольше время приготовления, тем более крепким получится бульон.

Установки

Автоматич. программы Auto | Мясо | ... |
Приготовл. на пару

или

Режимы работы | Приготовл. на пару

Температура: 100 °C

Время приготовления: см. таблицу

Приготовление на пару

Мясо	🕒 [мин]
Кусок окорока, залитый водой	110–120
Свиная ножка	135–140
Филе куриной грудки	8–10
Рулька	105–115
Спинная часть (лопатка), залитая водой	110–120
Бефстроганов из телятины	3–4
Ломтики копчёной присоленной свинины	6–8
Рагу из ягнёнка	12–16
Бройлер	60–70
Рулет из индейки	12–15
Шницель из индейки	4–6
Край туши, залитый водой	130–140
Гуляш из говядины	105–115
Суповая курица, залитая водой	80–90
Крестец	110–120

🕒 Время приготовления

Приготовление на пару

Рис

Рис разбухает во время термообработки, поэтому его нужно готовить в жидкости. В зависимости от сорта риса может отличаться его способность впитывать воду, а значит и соотношение риса и воды.

Во время процесса приготовления рис полностью впитывает воду, так что никакие питательные вещества не теряются.

Установки

Автоматич. программы Auto | Рис | ... |

или

Режимы работы | Приготовл. на пару

Температура: 100 °C

Время приготовления: см. таблицу

	Соотношение рис : жидкость	🕒 [мин]
Рис «Басмати»	1 : 1,5	15
Пропаренный рис	1 : 1,5	23–25
Круглозерный рис:		
Молочная рисовая каша	1 : 2,5	30
Ризотто	1 : 2,5	18–19
Неочищенный рис	1 : 1,5	26–29
Дикий рис	1 : 1,5	26–29

🕒 Время приготовления

Крупа

Крупа разбухает во время термообработки, поэтому ее нужно готовить в жидкости. Соотношение крупы и воды зависит от типа крупы.

Крупу можно готовить в целом или дробленном виде.

Установки

Автоматич. программы  | Крупы | ... |

или

Режимы работы | Приготовл. на пару 

Температура: 100 °C

Время приготовления: см. таблицу

	Соотношение крупа : жидкость	 [мин]
Амарант	1 : 1,5	15–17
Булгур	1 : 1,5	9
Полба, целиком	1 : 1	18–20
Полба, дробленая	1 : 1	7
Овес, целиком	1 : 1	18
Овес, дробленный	1 : 1	7
Пшено	1 : 1,5	10
Полента	1 : 3	10
Киноа	1 : 1,5	15
Рожь, целиком	1 : 1	35
Рожь, дробленая	1 : 1	10
Пшеница, целиком	1 : 1	30
Пшеница, дробленая	1 : 1	8

 Время приготовления

Приготовление на пару

Макароны / изделия из теста

Сухие продукты

Сухие макароны и изделия из теста разбухают во время приготовления, поэтому они должны вариться в жидкости. Макароны должны быть хорошо покрыты жидкостью. При использовании горячей жидкости результат приготовления будет лучше.

Увеличивайте указанное производителем время приготовления прим. на $\frac{1}{3}$.

Свежие продукты

Свежая лапша и изделия из теста, например, из холодильника, не должны набухать. Готовьте такие изделия в смазанном жиром, перфорированном контейнере.

Отделите слипшиеся изделия друг от друга и равномерно разложите их в контейнере.

Установки

Автоматич. программы Auto | Паста | ... |

или

Режимы работы | Приготовл. на пару

Температура: 100 °C

Время приготовления: см. таблицу

Свежие продукты	🕒 [мин]
Ньокки	2
Лапша домашняя	1
Равиоли	2
Мучные клецки по-швабски	1
Тортеллини	2
Сухие изделия, покрытые водой	
Лапша, широкие полоски	14
Лапша мелкая для супа	8

🕒 Время приготовления

Клецки

Готовые клецки в варочном пакетике должны быть хорошо покрыты водой, т.к. иначе они не смогут впитать достаточно жидкости (несмотря на предшествующее смачивание) и распадутся.

Готовьте свежие клецки в смазанном жиром, перфорированном контейнере.

Установки

Автоматич. программы Auto | Паста | ... |

или

Режимы работы | Приготовл. на пару

Температура: 100 °C

Время приготовления: см. таблицу

	 [мин]
Паровые кнедли из дрожжевого теста	30
Клецки из дрожжевого теста	20
Картофельные клецки в варочном пакетике	20
Хлебные клецки в варочном пакетике	18–20

 Время приготовления

Приготовление на пару

Бобовые, сухие

Сухие бобовые перед приготовлением необходимо замочить минимум на 10 часов в холодной воде. Благодаря замачиванию они станут мягче, и длительность приготовления снизится. При варке замоченные бобовые должны быть покрыты жидкостью.

Чечевицу замачивать не нужно.

Для бобовых без замачивания, в зависимости от их вида, должно соблюдаться определенное соотношение с жидкостью.

Установки

Автоматич. программы Auto | Бобовые | ... |

или

Режимы работы | Приготовл. на пару

Температура: 100 °C

Время приготовления: см. таблицу

С замачиванием	
	🕒 [мин]
Фасоль	
Фасоль обыкновенная	55–65
Красная фасоль	20–25
Черная фасоль	55–60
Пестрая фасоль	55–65
Белая фасоль	34–36
Горох	
Желтый горох	40–50
Зеленый горох, очищенный	27

🕒 Время приготовления

Приготовление на пару

Без замачивания		
	Соотношение бобовые : жидкость	🕒 [мин]
Фасоль		
Фасоль обыкновенная	1 : 3	130–140
Красная фасоль	1 : 3	95–105
Черная фасоль	1 : 3	100–120
Пестрая фасоль	1 : 3	115–135
Белая фасоль	1 : 3	80–90
Чечевица		
Коричневая чечевица	1 : 2	13–14
Красная чечевица	1 : 2	7
Горох		
Желтый горох	1 : 3	110–130
Зеленый горох, очищенный	1 : 3	60–70

🕒 Время приготовления

Приготовление на пару

Куриные яйца

Используйте перфорированные контейнеры, если Вы хотите приготовить вареные яйца.

Поскольку во время фазы нагрева яйца медленно нагреваются, они не лопаются при приготовлении в пароварке.

Смажьте жиром неперфорированный контейнер, если Вы готовите в нем яичное блюдо, например, яичную заправку для супа.

Установки

Автоматич. программы Auto | Куриные яйца | ... |

или

Режимы работы | Приготовл. на пару

Температура: 100 °C

Время приготовления: см. таблицу

	 [мин]
Мелкие всмятку в мешочек вкрутую	3 5 9
Средние всмятку в мешочек вкрутую	4 6 10
Крупные всмятку в мешочек вкрутую	5 6–7 12
Очень крупные всмятку в мешочек вкрутую	6 8 13

 Время приготовления

Фрукты

Чтобы не терять сок, необходимо готовить фрукты в неперфорированном контейнере. Если Вы готовите фрукты в перфорированном контейнере, задвигайте снизу неперфорированный. Тогда сок также не будет теряться впустую.

Совет: Вы можете использовать собранный сок для изготовления глазури для торта.

Установки

Автоматич. программы Auto | Фрукты | ... |

или

Режимы работы | Приготовл. на пару

Температура: 100 °C

Время приготовления: см. таблицу

	⌚ [мин]
Яблоки, кусками	1–3
Груши, кусками	1–3
Вишни	2–4
Алыча	1–2
Нектарины/персики, кусками	1–2
Сливы	1–3
Айва, кубиками	6–8
Ревень, кусками	1–2
Крыжовник	2–3

⌚ Время приготовления

Колбаски

Установки

Автоматич. программы Auto | Колбаски | ... |

или

Режимы работы | Приготовл. на пару

Температура: 90 °C

Время приготовления: см. таблицу

Колбасные изделия	⌚ [мин]
Сардельки	6–8
Говяжья колбаса	6–8
Телячья колбаса	6–8

⌚ Время приготовления

Приготовление на пару

Ракообразные

Подготовка

Разморозьте замороженных ракообразных перед приготовлением.

Очистите и вымойте ракообразных, удалите внутренности.

Контейнеры

Смазывайте жиром перфорированные контейнеры.

Время приготовления

Чем дольше готовятся ракообразные, тем тверже они становятся. Соблюдайте указанное время приготовления.

Продлите заданное время приготовления на несколько минут, если Вы готовите ракообразных в соусе или бульоне.

Установки



Автоматич. программы Auto | Ракообразные | ... |



или

Режимы работы | Приготовл. на пару

Температура: см. таблицу

Время приготовления: см. таблицу

	 [°C]	 [мин]
Креветки мелкие	90	3
Креветки средние	90	3
Королевские креветки	90	4
Крабы	90	3
Лангусты	95	10–15
Креветки крупные	90	3

 температура /  время приготовления

Моллюски

Свежие продукты

 **Опасность отравления испорченными моллюсками.**
Испорченные моллюски могут вызвать тяжелые пищевые отравления.
Используйте для приготовления только закрытые моллюски.
Не ешьте моллюски, которые не раскрылись после приготовления.

Перед приготовлением вымочите свежие моллюски в течение нескольких часов, чтобы можно было их промыть от возможно имеющегося песка. Затем тщательно почистите их с помощью щетки, чтобы удалить волокна.

Замороженные продукты

Разморозьте замороженных моллюсков.

Время приготовления

Чем дольше готовятся моллюски, тем тверже становится их мякоть. Соблюдайте указанное время приготовления.

Установки



Автоматич. программы  | Мидии и моллюски | ... |

или

Режимы работы | Приготовл. на пару 

Температура: см. таблицу

Время приготовления: см. таблицу

	 [°C]	 [мин]
Морские утки	100	2
Сердцевидки	100	2
Мидии	90	12
Гребешки	90	5
Морской черенок	100	2–4
Венериды	90	4

 температура /  время приготовления

Приготовление на пару

Приготовление блюд меню в ручном режиме

При приготовлении блюд меню в ручном режиме выключайте функцию отвода пара (см. главу «Установка», раздел «Отвод пара»).

В режиме приготовления блюд меню вы можете составить меню из различных продуктов с разным временем приготовления, например, филе красного окуня с рисом и брокколи.

Продукты помещаются в пароварку в разное время, чтобы быть готовыми одновременно.

Уровень приготовления

Размещайте капающие (например, рыбу) или красящиеся продукты (например, свеклу) непосредственно над поддоном для сбора жидкости/стеклянным поддоном (в зависимости от модели). Таким образом вы предотвратите смешение вкусов или окрашивание стекающим соком.

Температура

Температура при приготовлении блюд меню должна составлять 100 °С, т.к. большая часть продуктов готовится именно при этой температуре.

Ни в коем случае не готовьте с меньшей температурой, если продуктам требуется разная температура, напр., для филе дорады 85 °С, для картофеля 100 °С.

Если для одного из продуктов рекомендована температура 85 °С, Вам следует сначала попробовать, каков будет результат при 100 °С. Нежные сорта рыбы с рыхлой структурой, на-

пример, морской язык и камбала, при 100 °С становятся очень твердыми.

Время приготовления

Если рекомендованная температура будет повышена, то время приготовления должно быть сокращено прим. на $\frac{1}{3}$.

Пример:

Время приготовления продуктов (см. таблицу в главе «Приготовление на пару»)

Рис	24 минуты
Филе красного окуня	6 минуты
Брокколи	4 минуты

Расчёт устанавливаемого времени приготовления:

24 минуты минус 6 минут = 18 минут (1. время приготовления: рис)

6 минуты минус 4 минуты = 2 минуты (2. время приготовления: филе красного окуня)

Остаток = 4 минуты (3. время приготовления: брокколи)

Время приготовления	24 мин. рис		
		6 мин. филе красного окуня	
			4 мин. брокколи
Настройка	18 мин.	2 мин.	4 мин.

Приготовление блюда меню

- Сначала поставьте в рабочую камеру рис.
- Установите 1-е время приготовления, т.е. 18 минут.
- По истечении 18 минут поместите в прибор филе окуня.
- Установите 2-е время приготовления, т.е. 2 минут.
- По истечении 2 минут поместите в прибор брокколи.
- Установите 3-е время приготовления, т.е. 4 минут.

Sous-vide

При этом бережном способе приготовления продукты питания медленно готовятся в вакуумной упаковке при постоянных низких температурах.

Благодаря вакуумированию из продуктов в процессе приготовления не испаряется влага и в них остаются все питательные и ароматические вещества.

Результат приготовления - интенсивный вкус равномерно приготовленных продуктов.

Используйте только свежие продукты без каких-либо повреждений.

Обращайте внимание на условия гигиены, а также на соблюдение температурного режима при транспортировке продуктов.

Используйте только пищевые термостойкие вакуумные пакеты.

Не готовьте продукты в магазинной упаковке, например, замороженные продукты в вакуумной упаковке, так как, вполне возможно, что они были запакованы в неподходящий вакуумный пакет.

Не используйте один вакуумный пакет несколько раз.

Запаковывайте продукты исключительно с помощью вакууматора.

Важные указания по использованию

Для получения оптимального результата приготовления обратите внимание на следующие указания:

- Используйте меньше специй и трав, чем при обычном приготовлении, так как влияние на вкус продукта интенсивнее. Вы можете готовить продукт без приправ и добавить специи только после процесса приготовления.
- Добавление соли, сахара и жидкостей уменьшает время приготовления.
- Добавление содержащих кислоту продуктов, например, лимона или уксуса, делает готовящееся блюдо более твёрдым.
- Не используйте алкоголь или чеснок, так как готовящееся блюдо может получить неприятный привкус.
- Используйте только вакуумные пакеты, которые подходят по размеру продукту. Если вакуумный пакет слишком велик, в нём может остаться слишком много воздуха.
- Если вы хотите готовить несколько продуктов в одном вакуумном пакете, то кладите их в пакет рядом друг с другом.
- Если вы хотите готовить продукты в нескольких вакуумных пакетах одновременно, кладите пакеты на решётку рядом друг с другом.
- Время приготовления зависит от толщины продукта.
- При высокой температуре и/или долгом времени приготовления может возникнуть недостаток воды. Время от времени проверяйте индикацию на дисплее.
- В процессе приготовления держите дверцу закрытой. Открывание дверцы затягивает процесс приготовления и может привести к другим результатам.
- Приготовление при низкой температуре в течение длительного времени может привести к повышенному скоплению воды в рабочей камере. На результат приготовления это не повлияет.
- Данные температуры и длительности приготовления не всегда можно брать 1:1 из рецептов для режима Sous-vide. Настраивайте данные установки на выбранную вами степень готовности.

Sous-vide

Рекомендации

- Для того, чтобы сократить время приготовления, можно вакуумировать продукты за 1–2 дня до процесса приготовления. Храните вакуумированные продукты в холодильнике при температуре не более 5 °С. Для сохранения качества и вкуса продукты следует приготовить максимум через 2 суток.
- Перед вакуумированием заморозьте жидкости, например маринад, чтобы избежать вытекания из вакуумного пакета.
- Для наполнения вакуумного пакета заверните его края наружу. Так вы получите чистый сварной шов безупречного качества.
- Если вы не хотите употребить в пищу приготовленный продукт непосредственно после его приготовления, то положите его сразу в ледяную воду и дайте ему полностью остыть. Храните продукт при максимальной температуре 5 °С. Так вы сохраните качество и вкус блюда и увеличите срок его хранения.
Исключение: Мясо птицы употребите в пищу непосредственно после приготовления.
- Разрежьте вакуумный пакет после приготовления со всех сторон, чтобы облегчить доступ к приготовленному продукту.
- Перед подачей на стол очень быстро обжарьте на сильном огне мясо и твёрдые сорта рыбы (например, лососевые). Таким образом раскроются ароматы свежееобжаренного блюда.
- Используйте отвар или маринад от овощей, рыбы или мяса для приготовления соуса.
- Приготовленное блюдо подавайте к столу в предварительно нагретых тарелках.

Использование режима Sous-vide.

- Ополосните продукты холодной водой и затем обсушите.
- Поместите продукты в вакуумный пакет и при необходимости добавьте приправы или жидкости.
- Вакуумируйте продукты с помощью вакууматора.
- Установите стеклянный поддон на уровень 1.
- Для получения оптимального результата приготовления задвиньте решётку на 2 уровень.
- Уложите продукты в вакуумной упаковке (если имеется несколько пакетов, то рядом друг с другом) на решётку.
- Выберите Режимы работы .
- Выберите Sous-vide .
- При необходимости измените рекомендуемую температуру.
- Подтвердите с помощью ОК.
- Выполните при необходимости дополнительные установки (см. главу «Расширенная эксплуатация»).

Возможные причины неудовлетворительных результатов

Вакуумный пакет раскрылся:

- Сварной шов не был чистым или достаточно прочным и разошелся.
- Пакет был поврежден острой костью.

Приготовленный продукт имеет неприятный посторонний привкус:

- Неправильное хранение продукта, несоблюдение температурного режима при транспортировке.
- Наличие в продукте микроорганизмов перед вакуумированием.
- Использование слишком большого количества добавок (напр., приправ).
- Пакет или сварной шов не были безупречного качества.
- Слишком слабый вакуум.
- Приготовленный продукт не был сразу употреблен в пищу или охлажден.

Sous-vide

Указанное в таблице время должно служить ориентиром. Рекомендуем сначала выбирать меньшее время. При необходимости его можно увеличить. Время приготовления начинается после достижения установленной температуры.

Продукт	Предварительные добавки		🌡️ [°C]	⌚ [мин]
	Сахар	Соль		
Рыба				
Филе трески, 2,5 см толщиной		x	54	35
Филе лосося, 2–3 см толщиной		x	52	30
Филе морского чёрта		x	62	18
Филе судака, 2 см толщиной		x	55	30
Овощи				
Соцветия цветной капусты, от средних до больших		x	85	40
Тыква Хоккайдо, брусочками		x	85	15
Кольраби, ломтиками		x	85	30
Спаржа, белая, целиком	x	x	85	22–27
Батат, ломтиками		x	85	18
Фрукты				
Ананас, брусочками	x		85	75
Яблоки, ломтиками	x		80	20
Бананы «беби», целиком			62	10
Персики, половинки	x		62	25–30
Ревень, ломтики			75	13
Сливы, половинки	x		70	10–12
Прочее				
Фасоль, белая, замоченная в соотношении 1 : 2 (фасоль : жидкость)		x	90	240
Креветки, очищенные		x	56	19–21
Куриные яйца, целиком			65–66	60
Морские гребешки, без раковины			52	25
Лук-шалот, целиком	x	x	85	45–60

🌡️ температура / ⌚ время приготовления

Продукт	Предварительные добавки		🌡️ [°C]		🕒 [мин]
	Сахар	Соль	средняя прожарка*	полная прожарка*	
Мясо					
Утиная грудка, целиком		х	66	72	35
Каре ягнёнка с косточкой			58	62	50
Стейк из говяжьего филе, 4 см толщиной			56	61	120
Стейк из говяжьего бедра, 2,5 см толщиной			56	–	120
Свиное филе, целиком		х	63	67	60

🌡️ температура / 🕒 время приготовления

* Степень готовности

Степень готовности «полная прожарка» соответствует степени готовности с более высокой температурой внутри блюда, чем при «средней прожарке», однако, не является прожариванием в обычном понимании этого слова.

Sous-vide

Повторный разогрев

Разогревайте капусту, например кольраби и цветную капусту, только вместе с соусом. Без соуса при повторном разогреве она может приобрести неприятный привкус и серовато-коричневый цвет.

Продукты с коротким временем приготовления и те продукты, степень готовности которых при повторном нагреве меняется, например рыба, принципиально не подходят для повторного разогрева.

Подготовка

Положите приготовленные продукты непосредственно после процесса приготовления в ледяную воду примерно на 1 час. Быстрое охлаждение предотвратит переваривание продуктов. Так можно сохранить оптимальную степень готовности.

Затем храните продукты в холодильнике при температуре максимум 5 °C.

Обратите внимание, что качество продуктов снижается с увеличением времени их хранения.

Мы рекомендуем хранить продукты в холодильнике перед повторным разогревом не дольше 5 дней.

Установки

Режимы работы | Sous-vide

Температура: см. таблицу

Время: см. таблицу

Повторный разогрев в режиме Sous-vide

В таблице указаны ориентировочные значения времени. При необходимости вы можете увеличить время. Время приготовления начинается после достижения установленной температуры.

Продукт	🌡️ [°C]		🕒 ² [мин.]
	средняя прожарка ¹	полная прожарка ¹	
Мясо			
Каре ягнёнка с косточкой	58	62	30
Стейк из говяжьего филе, 4 см толщиной	56	61	30
Стейк из говяжьего бедра, 2,5 см толщиной	56	–	30
Свиное филе, целиком	63	67	30
Овощи			
Соцветия цветной капусты, от средних до больших ³	85		15
Кольраби, ломтиками ³	85		10
Фрукты			
Ананас, брусочками	85		10
Прочее			
Фасоль, белая, замоченная в соотношении 1 : 2 (фасоль : жидкость)	90		10
Лук-шалот, целиком	85		10

🌡️ Температура, 🕒 Время

1 Степень готовности

Степень готовности «полная прожарка» соответствует степени готовности с более высокой температурой внутри блюда, чем при «средней прожарке», однако, не является прожариванием в обычном понимании этого слова.

2 Значения времени действительны для вакуумированных продуктов с исходной температурой ок. 5 °C (температура хранения в холодильнике).

3 Повторно разогревать только продукты, приготовленные с соусом.

Специальные программы

Разогрев с помощью пара

Для разогрева продуктов, приготовленных в режиме Sous-vide, используйте режим Sous-vide  (см. главу «Sous-vide», раздел «Повторный разогрев»).

Продукты разогреваются в пароварке бережно, они не высыхают и не перевариваются. Разогрев выполняется равномерно, и продукты не нужно перемешивать.

Вы можете разогревать готовые порционные блюда в тарелке (мясо, овощи, картофель) так же, как и отдельные продукты.

Посуда для приготовления

Небольшие порции можно разогревать на тарелке, большие - в контейнере для приготовления.

Время

Количество тарелок или контейнеров не влияет на длительность процесса.

Указанная в таблице длительность относится к средней порции на тарелку/контейнер. Увеличьте длительность при порциях большего размера.

Рекомендации

- Разогревайте большие куски, например жаркое, не целиком, а порциями на тарелке.
- Разделите пополам компактные куски, например фаршированный перец, рулеты или фрикадельки.
- Разогревайте соусы отдельно. Исключения: блюда, приготовленные с соусом (например, гуляш).
- При разогреве накрывайте продукт крышкой. Таким образом вы предотвратите конденсацию пара из посуды.
- Учитывайте то, что корочка продуктов в панировке (например, шницель) больше не будет хрустящей.

Разогрев продуктов

- Накройте разогреваемые продукты тарелкой, фольгой, которая устойчива к воздействию высоких температур (до 100 °C) и пара.
- Поместите продукты на решётку или в контейнер.

Установки

Специальные программы  | Разогрев | Приготовл. на пару

или

Режимы работы  | Приготовл. на пару 

Температура: 100 °C

Время: см. таблицу

Специальные программы

В таблице указаны ориентировочные значения времени. Рекомендуем сначала выбирать меньшее время. При необходимости вы можете увеличить время.

Продукт	🕒* [мин]
Овощи	
Морковь Цветная капуста Кольраби Фасоль	6–7
гарниры	
Макароны Рис	3–4
Картофель, разрезанный пополам вдоль	12–14
Клёцки	15–17
мясо и птица	
Мясо для жарки, нарезанное ломтиками толщиной 1,5 см Мясной рулет, нарезанный ломтиками Гуляш Рагу ягнёнка	5–6
Кёнигсбергские клопсы	13–15
Куриный шницель Шницель из индейки	7–8
Рыба	
Рыбное филе толщиной 2 см	6–7
Рыбное филе толщиной 3 см	7–8
Готовые блюда	
Спагетти, томатный соус	13–15
Жаркое из свинины, картофель, овощи	12–14
Фаршированные перцы (половинки), рис	13–15
Куриное фрикасе, рис	7–8
Овощной суп	2–3

Специальные программы

Продукт	⌚* [мин]
Крем-суп	3–4
Прозрачный суп	2–3
Густой суп	4–5

⌚ Время

* Время указано для продуктов, которые разогреваются на тарелке и прикрыты тарелкой.

Размораживание с помощью пара

При размораживании в пароварке вам потребуется заметно меньше времени, чем при размораживании при комнатной температуре.

 **Опасность** заражения из-за образования бактерий.

Бактерии, например сальмонелла, могут вызвать тяжелые пищевые отравления.

При размораживании рыбы и мяса (особенно птицы) следите за чистотой.

Не используйте жидкость после размораживания продуктов.

По истечении времени выравнивания сразу же подвергните их дальнейшей кулинарной обработке.

Температура

Оптимальная температура для размораживания составляет 60 °С.

Исключение: Фарш и дичь 50 °С.

Подготовка до и после

Для размораживания удалите при необходимости упаковку.

Исключение: хлеб и выпечку размораживайте в упаковке, т.к. в противном случае они впитают влагу и станут мягкими.

Подержите продукт после размораживания несколько минут при комнатной температуре. Это время выравнивания необходимо, чтобы тепло переместилось снаружи вовнутрь продукта.

Контейнеры для приготовления

При размораживании продуктов с каплюющей жидкостью, например птицы, используйте перфорированный контейнер с задвинутым снизу поддоном для сбора жидкости/ или стеклянным поддоном (в зависимости от модели). Тогда продукт при размораживании не будет лежать в жидкости.

Продукты, которые при размораживании не будут выделять жидкость, можно размораживать в неперфорированном контейнере.

Специальные программы

Рекомендации

- Рыба перед приготовлением не должна размораживаться полностью. Достаточно, чтобы её поверхность стала достаточной мягкой, чтобы впитать приправы. Для этого, в зависимости от толщины рыбы, достаточно 2-5 минут.
- Блок замороженных продуктов, состоящий из отдельных кусков, например ягоды, куски мяса, разделите по прошествии половины времени размораживания и разложите куски отдельно друг от друга.
- Не замораживайте размороженные продукты повторно.
- Замороженные готовые блюда следует размораживать в соответствии с указаниями на упаковке.

Установки

Специальные программы  | Размораживание | Приготовл. на пару

или

Режимы работы  | Приготовл. на пару 

Температура: см. таблицу

Время размораживания: см. таблицу

Время выравнивания: см. таблицу

Специальные программы

В таблице указаны ориентировочные значения времени. Рекомендуем сначала выбирать меньшее время размораживания. При необходимости время размораживания можно увеличить

Замороженный продукт	Количество	°F [°C]	⌚ [мин]	⌚ [мин]
Молочные продукты				
Сыр, нарезанный ломтиками	125 г	60	15	10
Творог	250 г	60	20–25	10–15
Сливки	250 г	60	20–25	10–15
Мягкий сыр	100 г	60	15	10–15
Фрукты				
Яблочное пюре	250 г	60	20–25	10–15
Ломтики яблок	250 г	60	20–25	10–15
Абрикосы	500 г	60	25–28	15–20
Клубника	300 г	60	8–10	10–12
Малина/смородина	300 г	60	8	10–12
Вишня, черешня	150 г	60	15	10–15
Персики	500 г	60	25–28	15–20
Сливы	250 г	60	20–25	10–15
Крыжовник	250 г	60	20–22	10–15
Овощи				
Замороженные блоком	300 г	60	20–25	10–15
Рыба				
Рыбное филе	400 г	60	15	10–15
Форель	500 г	60	15–18	10–15
Омар	300 г	60	25–30	10–15
Крабы	300 г	60	4–6	5
Полуфабрикаты				
Мясо, овощи, гарнир / Густой суп / суп	480 г	60	20–25	10–15
Мясо				
Мясо для жаркого, ломтиками	по 125–150 г	60	8–10	15–20
Фарш	250 г	50	15–20	10–15
	500 г	50	20–30	10–15

Специальные программы

Замороженный продукт	Количество	🌡️ [°C]	⌚ [мин]	⌛ [мин]
Гуляш	500 г	60	30–40	10–15
	1000 г	60	50–60	10–15
Печень	250 г	60	20–25	10–15
Спинка зайца	500 г	50	30–40	10–15
Спинка косули	1000 г	50	40–50	10–15
Шницель/отбивная/колбаска для жарки	800 г	60	25–35	15–20
Птица				
Курица	1000 г	60	40	15–20
Куриные окорочка	150 г	60	20–25	10–15
Куриный шницель	500 г	60	25–30	10–15
Бедро индейки	500 г	60	40–45	10–15
Выпечка				
Выпечка из слоеного/дрожжевого теста	–	60	10–12	10–15
Выпечка/пирог из сдобного теста	400 г	60	15	10–15
Булочки/хлеб				
Булочки	–	60	30	2
Серый хлеб, нарезанный	250 г	60	40	15
Цельнозерновой хлеб, нарезанный	250 г	60	65	15
Белый хлеб, нарезанный	150 г	60	30	20

🌡️ Температура / ⌚ Время размораживания / ⌛ Время выравнивания

Бланширование

Овощи перед замораживанием следует бланшировать. Благодаря этому лучше сохраняется их качество при хранении в замороженном виде.

Овощи, бланшированные перед последующей обработкой, лучше сохраняют свой цвет.

- Положите подготовленные овощи в перфорированный контейнер.
- После бланширования положите овощи в ледяную воду для быстрого охлаждения. Затем дайте воде как следует стечь.

Установки

Специальные программы  | Бланширование

или

Режимы работы | Приготовл. на пару 

Температура: 100 °C

Время бланширования: 1 минута

Консервирование

Используйте только безупречные свежие продукты, без порчи и пятен.

Банки

Используйте только безупречные чистые банки и принадлежности. Вы можете использовать банки с открывающимися крышками или со стеклянными крышками с резиновым уплотнением.

Следите за тем, чтобы банки были одинакового размера, так как при этом консервирование будет равномерным.

После наполнения банки продуктом очистите край с помощью чистой салфетки и горячей воды и закройте банки.

Фрукты

Тщательно отбирайте фрукты, мойте их основательно и дайте стечь воде. Ягоды мойте очень аккуратно, они очень восприимчивы к нажатиям и легко давятся.

При необходимости удалите кожицу, черенки, сердцевину или косточки. Измельчите большие фрукты. Порезьте, напр., яблоки дольками.

У больших плодов с косточками (сливы, абрикосы) проколите кожицу несколько раз вилкой или деревянной палочкой, т.к. иначе она лопается.

Специальные программы

Овощи

Помойте, почистите и измельчите овощи.

Бланшируйте их перед консервированием, чтобы они сохранили цвет (см. главу «Специальные программы», раздел «Бланширование»).

Заполнение банок

Заполняйте банку продуктом неплотно, максимум до уровня 3 см ниже края. Если сдавливать продукт в банке, повредятся клеточные стенки в продукте. Аккуратно постучите по банке полотенцем, чтобы содержимое распределилось в ней более равномерно. Наполните банки жидкостью. Консервируемый продукт должен быть полностью закрыт жидкостью.

При консервировании фруктов в качестве жидкости используйте сахарный раствор, при консервировании овощей по желанию - раствор соли или уксуса.

Мясо и колбаса

Перед консервированием мясо обжарьте или приварите. Для заполнения возьмите жидкость от обжаривания мяса, которую Вы можете разбавить водой, или бульон, в котором варилось мясо. Следите, чтобы край банки был очищен от жира.

Заполняйте банки колбасой только до половины, так как ее масса во время консервирования увеличивается.

Рекомендации

- Рекомендуется использовать остаточное тепло, т.е. вынимать банки через 30 минут после выключения прибора.
- После извлечения банок накройте их полотенцем и дайте им остыть в течение примерно 24 часов.

Консервирование продуктов

- Задвиньте решётку на уровень 1.
- Поставьте банки на решётки. Банки не должны соприкасаться.

Установки

Специальные программы  | Консервирование или

Режимы работы  | Приготовл. на пару 

Температура: см. таблицу

Время консервирования: см. таблицу

Специальные программы

Консервируемый продукт	🌡️ [°C]	🕒* [мин]
Ягоды		
Смородина	80	50
Крыжовник	80	55
Брусника	80	55
Косточковые плоды		
Вишня, черешня	85	55
Сливы «Мирабель»	85	55
Сливы	85	55
Персики	85	55
Сливы «Ренклюд»	85	55
Семечковые плоды		
Яблоки	90	50
Яблочное пюре	90	65
Айва	90	65
Овощи		
Фасоль	100	120
Русские бобы	100	120
Огурцы	90	55
Свекла	100	60
Мясо		
Предварительно отваренное	90	90
Жареное	90	90

🌡️ Температура / 🕒 Длительность консервирования

* Указанные значения времени относятся к банкам объёмом 1,0 л. Для банок объёмом 0,5 л время уменьшается на 15 минут, а для банок объёмом 0,25 л - на 20 минут.

Специальные программы

Подъём дрожжевого теста

- Приготовьте тесто в соответствии с рецептом.
- Поставьте открытую миску с тестом на решётку в рабочей камере.

Установки

Специальные программы  | Подъём дрожж. теста

Время: в соответствии с рецептом

или

Режимы работы | Приготовл. на пару 

Температура: 40 °C

Время: в соответствии с рецептом

Стерилизация посуды

Простерилизованные в пароварке посуда и детские бутылочки по завершении программы будут обеззаражены так же, как при обычном кипячении. Однако предварительно проверьте, указывает ли производитель, что все составные части посуды и бутылочек устойчивы к высокой температуре (до 100 °C) и горячему пару.

Разберите детские бутылочки на составные части. Соберите бутылочки, лишь когда они будут совершенно сухими. Только в этом случае будет сохранена их стерильность.

- Поместите все предметы на решётку или в перфорированный контейнер таким образом, чтобы они не соприкасались друг с другом (лежа или отверстием вниз). В этом случае горячий пар сможет беспрепятственно проникать к отдельным частям бутылочки.

Установки

Специальные программы  | Стерилизация посуды

Время: от 1 минуты до 10 часов

или

Режимы работы | Приготовл. на пару 

Температура: 100 °C

Время: 15 минут

Приготовл. блюд меню – автоматически

При автоматическом приготовлении блюд меню вы можете выбрать до 3 продуктов с различным временем приготовления для составления комплексного блюда, например, рыба с рисом и овощами.

Продукты помещаются в пароварку в разное время, чтобы быть готовыми одновременно. Вы можете выбрать продукты в любой последовательности, так как пароварка отсортирует их автоматически по времени приготовления и выведет на индикацию, когда каждый продукт необходимо поместить в рабочую камеру.

Функции **Готовность в** и **Запуск в** при приготовлении блюд меню не предлагаются.

Используйте специальную программу Приготовл. блюд меню

- Наполните ёмкость водой и вставьте её в прибор.
- Выберите Специальные программы  | Приготовл. блюд меню.
- Выберите нужный продукт.

В зависимости от продукта прибор запрашивает размер, вес и степень готовности продукта.

- Выберите нужные значения и подтвердите с помощью ОК. ОК.
- Выберите Добавить продукты.
- Выберите нужный продукт и действуйте, как при первом продукте.

- Повторите процесс с третьим продуктом.

После подтверждения пункта Начать приг. блюд меню вам будет предложено поместить в рабочую камеру продукт с наибольшей длительностью приготовления.

- Если вы готовите продукты, выделяющие сок, или красящие продукты в перфорированных контейнерах, помещайте их непосредственно над стеклянным поддоном. Таким образом вы предотвратите смешение вкусов или окрашивание стекающим соком.

В завершении фазы нагрева пароварка укажет вам, в какой момент времени необходимо поместить в рабочую камеру второй продукт. Когда это время будет достигнуто, раздастся звуковой сигнал.

Этот процесс повторяется при необходимости и для третьего продукта.

Вы также можете добавить при приготовлении меню продукт, который не указан. Дополнительную информацию об этом вы найдёте в главе «Приготовление на пару», раздел «Приготовление блюд меню в ручном режиме».

Специальные программы

Нагревание влажных полотенец

- Увлажните полотенца для гостей и туго сверните их.
- Положите полотенца рядом в перфорированный контейнер.

Установки

Автоматич. программы Auto | Дополнит. программы | Нагр. влажн. полотенец

или

Режимы работы | Приготовл. на пару SSS

Температура: 70 °C

Время приготовления: 2 минуты

Расплавление желатина

- Замочите **листовой желатин** в миске с холодной водой в течение 5 минут. Листы желатина должны быть полностью покрыты водой. Отожмите листы желатина и вылейте воду из миски. Положите отжатые листы желатина обратно в миску.
- Добавьте в миску **молотый желатин** и воду в количестве, указанном на упаковке.
- Накройте миску и поставьте её на решётку.

Установки

Автоматич. программы Auto | Дополнит. программы | Расплавл. желатина

или

Режимы работы | Приготовл. на пару SSS

Температура: 90 °C

Время приготовления: 1 Minute

Расплавление мёда

- Слегка отверните крышку на банке и поставьте её в перфорированный контейнер.
- В процессе расплавления перемешайте мёд один раз.

Установки

Автоматич. программы  | Дополнит. программы | Расплавление мёда

или

Режимы работы | Приготовл. на пару 

Температура: 60 °C

Время приготовления: 90 минут (независимо от размера банки или количества мёда в банке)

Расплавление шоколада

Вы можете расплавлять в пароварке любой вид шоколада.

При использовании шоколадной глазури с растительными жирами поместите нераскрытую плитку в перфорированный контейнер.

- Измельчите шоколад.
- Если шоколада довольно много, поместите его в неперфорированный контейнер, меньшее количество – в чашку или миску.
- Накройте контейнер или посуду пленкой, которая устойчива к воздействию высоких температур (до 100 °C) и пара, или крышкой.
- Большое количество шоколада в процессе расплавления перемешайте один раз.

Установки

Автоматич. программы  | Дополнит. программы | Расплавл. шоколада

или

Режимы работы | Приготовл. на пару 

Температура: 65 °C

Время приготовления: 20 мин

Специальные программы

Приготовление йогурта

Вам понадобится молоко и в качестве закваски йогурт или йогуртный фермент, например, из магазина диетических продуктов.

Используйте натуральный йогурт с живыми бактериями и без добавок. Йогурт, прошедший термообработку, не подходит.

Йогурт должен быть свежим (короткий срок хранения).

Для приготовления йогурта подходят неохлаждённое пастеризованное молоко и свежее молоко.

Пастеризованное молоко может применяться без какой-либо обработки. Свежее молоко необходимо предварительно нагреть до 90 °С (не кипятить!), затем охладить до 35 °С. При использовании свежего молока йогурт получается более плотным, чем при использовании пастеризованного молока.

Йогурт и молоко должны иметь одинаковое содержание жира.

Пока идет приготовление йогурта, порционные стаканчики нельзя двигать или трясти.

После приготовления йогурт следует сразу же охладить в холодильнике.

Плотность, содержание жира и йогуртных культур в закваске влияют на консистенцию самостоятельно приготовленного йогурта. Не все йогурты подходят одинаково хорошо в качестве закваски.

Совет: При использовании йогуртного фермента Вы можете приготовить йогурт из смеси молока и сливок. Смешайте $\frac{3}{4}$ литра молока и $\frac{1}{4}$ литра сливок.

- Смешайте 100 г йогурта с 1 л молока или приготовьте смесь с ферментом йогурта согласно инструкции на упаковке.
- Разлейте молочную смесь по порционным стаканчикам и закройте их.
- Поставьте закрытые банки в перфорированный контейнер. Банки не должны соприкасаться.
- Сразу после истечения времени приготовления поставьте стаканчики в холодильник. При этом без необходимости не двигайте их.

Установки

Автоматич. программы Auto | Дополнит. программы | Приготовление йогурта

или

Режимы работы | Приготовл. на пару

Температура: 40 °С

Время: 5:00 часов

Возможные причины неудовлетворительных результатов

Йогурт получился неплотный:

неправильное хранение йогурта-закваски, нарушение условий транспортировки и хранения, повреждение упаковки, недостаточный нагрев молока.

Отделилась жидкость:

стаканчики приводились в движение, йогурт не был достаточно быстро охлажден.

Йогурт получился зернистый:

Слишком большой нагрев молока, недостатки молока, неравномерное размешивание молока и йогурта-закваски.

Растапливание шпика

Шпик не подрумянивается.

- Положите шпик (порезанный кубиками, полосками или кусочками) в неперфорированный контейнер.
- Накройте контейнер плёнкой, которая устойчива к воздействию высоких температур (до 100 °С) и пара, или крышкой.

Установки

Автоматич. программы Auto | Дополнит. программы | Растапливание шпика

или

Режимы работы | Приготовл. на пару

Температура: 100 °С

Время приготовления: 4 минуты

Специальные программы

Тушение лука

Тушение – это приготовление продукта в собственном соку или с добавлением небольшого количества жира.

- Порежьте лук и положите его с небольшим количеством сливочного масла в неперфорированный контейнер.
- Накройте контейнер плёнкой, которая устойчива к воздействию высоких температур (до 100 °С) и пара, или крышкой.

Установки

Автоматич. программы  | Дополнит. программы | Тушение лука

или

Режимы работы | Приготовл. на пару 

Температура: 100 °С

Время приготовления: 4 минуты

Получение сока

С помощью пароварки вы можете получить сок из мягких и полутвёрдых фруктов.

Лучше всего подходят перезрелые фрукты: чем фрукты более спелые, тем они более сочные и ароматные.

Подготовка

Отсортируйте и вымойте фрукты, предназначенные для получения из них сока. Вырежьте повреждённые места.

Удалите плодоножки винограда и вишни, так как они содержат горькие вещества. С других ягод не нужно удалять плодоножки.

Большие плоды, например яблоки, нарежьте кубиками толщиной ок. 2 см. Чем более твёрдый фрукт или овощ, тем мельче его нужно нарезать.

Рекомендации

- Для улучшения вкуса смешивайте фрукты с мягким и терпким вкусом.
- У большинства видов фруктов количество сока повышается и аромат улучшается, если к ним добавить сахар и дать ему впитаться в течение нескольких часов. Мы рекомендуем на 1 кг сладких фруктов 50–100 г сахара, на 1 кг терпких фруктов 100–150 г сахара.
- Если Вы хотите сохранить полученный сок, налейте его в горячем состоянии в чистые бутылки и сразу укупорите.

Получение сока

- Положите подготовленные фрукты в перфорированный контейнер.
- Чтобы собрать сок, установите снизу неперфорированный контейнер, поддон для сбора жидкости или стеклянный поддон (в зависимости от оснащения модели).

Установки

Режимы работы | Приготовл. на пару 

Температура: 100 °C

Время: 40-70 минут

Снятие кожицы с продукта

- Надрежьте крестообразно такие продукты, как помидоры, нектарины и т.п. в месте плодоножки. Так будет легче снимать с них кожицу.
- Положите продукты в перфорированный контейнер.
- Сразу же после извлечения охладите миндаль холодной водой. Иначе вам не удастся снять с него кожицу.

Установки

Режимы работы | Приготовл. на пару 

Температура: 100 °C

Время: см. таблицу

Продукт	 [мин]
Абрикосы	1
Миндаль	1
Нектарины	1
Перец сладкий	4
Персики	1
Помидоры	1

 Время

Специальные программы

Консервирование яблок

Срок хранения не подвергавшихся обработке яблок можно увеличить. Пропаривание яблок замедляет процесс их порчи. При оптимальном хранении в сухом, прохладном и хорошо проветриваемом помещении яблоки сохраняются от 5 до 6 месяцев. Это относится только к яблокам, а не к другим семечковым плодам.

Установки

Автоматич. программы Auto | Фрукты | Яблоки | целиком

или

Режимы работы | Приготовл. на пару

Температура: 50 °C

Время консервирования: 5 минут

Приготовление яичной заправки для супа

- Перемешайте 6 яиц с 375 мл молока (не взбивать в пену).
- Приправьте смесь и влейте её в перфорированный контейнер, смазанный сливочным маслом.

Установки

Режимы работы | Приготовл. на пару

Температура: 100 °C

Время приготовления: 4 минуты

В режиме Быстрое приготовл.  вы можете размораживать, разогревать и готовить продукты с использованием пара и СВЧ.

Во время фазы нагрева рабочая камера сначала нагревается до установленной температуры в режиме приготовления на пару. Как только температура достигнута, включается режим СВЧ, таким образом, во время всего этапа приготовления вместе работают парогенератор и магнетрон.

Также как и в режиме приготовления на пару, отсчёт времени начинается только при достижении установленной температуры.

Преимущество комбинированного режима Быстрое приготовл.  в том, что продукты

- готовятся непродолжительное время, так как они быстрее доходят до готовности, чем в обычном режиме приготовления на пару,
- не перевариваются и не пересыхают, как в режиме СВЧ,
- могут размораживаться и разогреваться в течение одного цикла приготовления,
- не требуют перемешивания в процессе приготовления.

Размораживание и разогрев в режиме быстрого приготовления

	 [W]	 [мин]	 [°C]	Посуда для приготовления
Разогрев готового блюда ^{1, 2}				
Макароны с томатным соусом, 400 г (соотношение 5 : 3)	300	7–8	90	Глубокая тарелка
Фрикадельки с картофельным пюре и краснокочанной капустой, 450 г	300	11	85	Глубокая тарелка
Размораживание и разогрев ^{1, 2}				
Замороженные густые супы/супы, 250 г	300	10–11	95	Миска
Замороженные густые супы/супы, 500 г	300	15–16	90	Миска

 Мощность СВЧ,  время,  температура

¹ Используйте **без** крышки.

² Установите продукт на стеклянный поддон на уровень 1.

Быстрое приготовл.

Картофель в мундире (нерассыпчатый)

- Установите стеклянный поддон на уровень 1.
- Положите вымытый картофель в перфорированный контейнер вплотную друг к другу.

Установки

Автоматич. программы  | Овощи | Картофель | Картофель в мундире | нерассыпчатый | ... | Быстрое приготовл.

или

Режимы работы  | Быстрое приготовл. 

Мощность микроволн/температура: 80 Вт + 100 °С

Время приготовления: см. таблицу

Величина клубня картофеля	Количество	 ⁴ ₁	 [мин]
малая (40–60 г)	200 г (4 шт)	2	15
	600 г (12 шт)	2	18
	1000 г (20 шт)	2	21
средняя (90–110 г)	200 г (2 шт)	2	18
	600 г (6 шт)	2	21
	1000 г (10 шт)	2	24
большая (140–160 г)	300 г (2 шт)	2	22
	600 г (4 шт)	2	25
	900 г (6 шт)	2	29

⁴₁ Уровень,  Время приготовления

Приготовление риса

Рис разбухает во время термообработки, поэтому его нужно готовить в жидкости. В зависимости от сорта риса может отличаться его способность впитывать воду, а значит и соотношение риса и воды.

Во время процесса приготовления рис полностью впитывает воду, так что никакие питательные вещества не теряются.

■ Влейте рис с жидкостью в неперфорированный контейнер.

Установки

Автоматич. программы  | Рис | ... | Быстрое приготовл.

или

Режимы работы  | Быстрое приготовл. 

Мощность микроволн/температура: см. таблицу

Время приготовления: см. таблицу

	Соотношение рис : жидкость	Добав- ки	 ⁴	 [Вт]	 [мин]	 [°C]
Рис «Басмати»	1 : 2	соль	2	300	9	100
Пропаренный рис	1 : 2	соль	2	150	17	100
Молочная рисовая каша	1 : 3	сахар ¹	2	150	21	100

⁴ Уровень,  Мощность микроволн,  Время приготовления,  Температура

¹ добавить после приготовления.

Размораживание и разогрев с использованием СВЧ

Для размораживания и разогрева продуктов, как правило, рекомендуем устанавливать следующую мощность СВЧ:

 [Вт]	Размораживание
80	Для чувствительных продуктов: масло, торт со сливочным кремом и бисквитно-кремовый торт, сыр
150	для остальных продуктов
Разогрев	
450	Детское питание
600	Для различных продуктов; замороженных готовых продуктов, которые не должны быть поджарены
850	
1000	напитки

 Мощность микроволн

Время, необходимое для разогрева, зависит от свойств, количества и начальной температуры продукта. Значения времени см. в таблицах, приведённых на следующих страницах.

Размораживание и разогрев с использованием СВЧ

Размораживание

Если продукт будет размораживаться в щадящем режиме, то в нём большей частью сохранятся все витамины и питательные вещества.

 **Опасность заражения из-за образования бактерий.**

Бактерии, например сальмонелла, могут вызвать тяжелые пищевые отравления.

При размораживании рыбы и мяса (особенно птицы) следите за чистотой.

Не используйте жидкость после размораживания продуктов.

По истечении времени выравнивания сразу же подвергните их дальнейшей кулинарной обработке.

Рекомендации

- Размораживайте продукт без упаковки на стеклянном поддоне. При размораживании большего объема продуктов разместите их в посуде для СВЧ и установите её на стеклянный поддон.
- Замороженные полуфабрикаты можно одновременно размораживать и готовить. Учитывайте указания на упаковке.

Размораживание продуктов

Используйте подходящую для режима СВЧ посуду.

- Поставьте замороженный продукт на стеклянный поддон на уровень 1.
 - При необходимости закройте размораживаемый продукт крышкой.
 - Выберите Специальные программы .
 - Выберите Размораживание | СВЧ.
 - При необходимости измените рекомендуемую мощность и время размораживания.
 - Выберите Запуск.
 - Во время размораживания: Перемешивайте, поворачивайте или перераспределяйте продукт время от времени. Перемешивайте от внешних слоев к центру, так как края блюда нагреваются быстрее.
- Время выравнивания – это время покоя, в течение которого выравнивается температура в продукте.
- Подержите продукт после размораживания несколько минут при комнатной температуре, чтобы температура в нём распределилась более равномерно.

Альтернативные настройки:

Режимы работы | СВЧ 

Мощность СВЧ: см. таблицу

Время размораживания: см. таблицу

Время выравнивания: см. таблицу

Размораживание и разогрев с использованием СВЧ

Указания к таблице



Принимайте во внимание приведённые значения мощности СВЧ, длительности приготовления и времени выравнивания. При этом учитывайте состояние, количество и температуру блюда.

Выбор длительности



- В целом рекомендуется выбирать среднюю длительность.

Размораживание и разогрев с использованием СВЧ

Размораживание в режиме СВЧ

Замороженный продукт	Количество	 [Вт]	 [мин]	 [мин]	Помешивание/ переворачивание/ перекладывание	Крышка
Молочные продукты						
Сливки	250 мл	80	14	10–15	каждые 5 минут	да
Сливочное масло	250 г	80	12–14	5–10	спустя половину времени	да
Ломтики сыра	250 г	80	6–7	10–15; отделить друг от друга ломтики сыра	через 3 минуты	нет
Молоко	500 мл	150	22–23	5–10	2 раза через каждые 7 минут	да
Пироги/выпечка						
Песочный пирог (1 кусок)	100 г	150	1–2	5–10	–	да
Песочный пирог (1 кусок)	300 г	150	3–4	10–15	спустя половину времени	да
Фруктовый пирог (3 куска)	3 x 100 г	150	9–10	10–15	через 5 минут	да
Масляный пирог (3 куска)	3 x 100 г	150	5–6	10–15	спустя половину времени	да
Торт со сливками/кремом (1 кусок)	100 г	80	3–4	10–15	–	да
Торт со сливками/кремом (3 куска)	3 x 100 г	80	5,5–6,5	10–15	спустя половину времени	да
Булочки (4 штуки)	4 x примерно 50 г	150	4–5	5–10	спустя половину времени	нет

Размораживание и разогрев с использованием СВЧ

Замороженный продукт	Количество	 [Вт]	 [мин]	 [мин]	Помешивание/переворачивание/перекладывание	Крышка
Фрукты						
Клубника, малина	150 г	80	11–12	5–10	спустя половину времени	да
Смородина	250 г	80	13–14	5–10	спустя половину времени	да
Сливы	500 г	150	13–15	5–10	спустя половину времени	да
Мясо						
Говяжий фарш	500 г	150 + 80	8–9 + 17–19	10–15	2 раза через каждые 10 минут	нет
Курица	1000 г	150	25–28	10–15	каждые 10 минут	нет
Овощи						
Горох	250 г	150	9–10	5–10	спустя половину времени	да
Спаржа	250 г	150	11–12	5–10	через 5 минут	да
Фасоль	500 г	150	16–17	5–10	2 раза через каждые 5 минут	да
Краснокочанная капуста (порционно)	500 г	150	18–19	5–10	2 раза через каждые 5 минут	да
Шпинат (порционно)	300 г	150	14–15	10–15	2 раза через каждые 5 минут	да

 Мощность СВЧ /  Время размораживания /  Время выравнивания

Размораживание и разогрев с использованием СВЧ

Разогрев

Обязательно примите во внимание главу «Указания по безопасности и предупреждения», главу «Надлежащее использование».

 Опасность получения травм из-за горячих продуктов.

Если слишком сильно разогреть детское питание / питание для грудных детей, то ребёнок может им обжечься.

Разогревайте детское питание в течение только 60–90 секунд при 450 Вт.

После разогрева обязательно перемешайте или встряхните блюдо, особенно детское питание, после чего попробуйте блюдо, чтобы ребёнок не обжёгся.

 Опасность получения травм из-за избыточного давления в закрытых ёмкостях или бутылках.

В закрытых ёмкостях или бутылках при нагреве возникает давление, что может привести к взрыву. Никогда не разогревайте пищу или жидкости в закрытых ёмкостях или бутылках. Ёмкости заранее открывайте, а у детских бутылочек снимайте колпачок и соску.

Опасность получения травм из-за горячих жидкостей.

При варке, особенно при дополнительном нагреве жидкостей в режиме СВЧ , возможно, что хотя температура кипения и достигнута, однако типичные для кипения пузырьки ещё не поднимаются на поверхность. Жидкость кипит неравномерно.

Данная задержка кипения может привести к переливанию через край, и при вынимании ёмкости вы можете обжечься горячей жидкостью. При неблагоприятных обстоятельствах давление может быть настолько сильным, что дверца самопроизвольно откроется.

Перемешивайте жидкость перед разогревом/кипячением.

После разогрева подождите минимум 20 секунд, прежде чем вынуть ёмкость из рабочей камеры.

Кроме того, во время разогрева вы можете поместить в ёмкость стеклянный стержень или иной подобный предмет при наличии.

Размораживание и разогрев с использованием СВЧ

Рекомендации

- Всегда используйте крышку, только напитки и жареные мясные изделия в панировочной смеси разогреваются без крышки.
- Учитывайте тот факт, что для продуктов с исходной температурой примерно 5 °С (температура продуктов из холодильника), требуется больше времени для разогрева, чем для продуктов, имеющих комнатную температуру.
- Если вы сомневаетесь в том, что блюдо разогрелось как следует, увеличьте время разогрева.
- Замороженные полуфабрикаты можно одновременно размораживать и готовить. Учитывайте указания на упаковке.

Разогрев продуктов

Используйте подходящую для режима СВЧ посуду.

- Установите разогреваемый продукт на стеклянный поддон на уровень 1.
- При необходимости закройте продукт крышкой.
- Выберите Специальные программы .
- Выберите Разогрев | СВЧ.
- При необходимости измените рекомендуемую мощность и время.
- Выберите Запуск.
- Во время разогрева: Перемешивайте, поворачивайте или перераспределяйте продукт время от времени. Перемешивайте от внешних слоев к центру, так как края блюда нагреваются быстрее.

 Опасность получения ожогов от горячих поверхностей.

При работе пароварка нагревается. Вы можете обжечься, коснувшись рабочей камеры, боковых направляющих и принадлежностей. На нижней стороне посуды могут образовываться единичные капли воды.

Надевайте кухонные рукавицы при работе с горячей рабочей камерой и при вынимании посуды.

Указания к таблице

Принимайте во внимание приведённые значения мощности СВЧ, длительности приготовления и времени выравнивания. При этом учитывайте состояние, количество и температуру блюда.

Выбор длительности

- В целом рекомендуется выбирать среднюю длительность.

Время выравнивания – это время покоя, в течение которого выравнивается температура в продукте.

- Подержите продукт после разогрева несколько минут при комнатной температуре, чтобы температура в нём распределилась более равномерно.

Альтернативные настройки:

Режимы работы | СВЧ 



Мощность СВЧ: см. таблицу

Время: см. таблицу



Время выравнивания: см. таблицу

Размораживание и разогрев с использованием СВЧ

Разогрев в режиме СВЧ

Продукт	Количество	 [Вт]	 [мин:с]	 [мин]	Помешивание/переворачивание/перекладывание	Крышка
напитки¹						
Кофе, температура напитка 60–65 °С	1 чашка (200 мл)	1000	1:10–1:20	–	перед разогревом	нет
Молоко, температура напитка 60–65 °С	1 чашка/кружка (200 мл)	1000	1:20–1:30	–	перед разогревом	нет
Кипячение воды	1 чашка (125 мл)	1000	1:40–1:50	–	перед разогревом	нет
детская бутылочка (молоко)	примерно 200 мл	450	1:30–1:40	1	перед употреблением	нет
Глинтвейн/гrog, температура напитка 60–65 °С	1 чашка/кружка (200 мл)	1000	1:00–1:10	–	перед разогревом	нет
Продукт²						
Детское питание (комнатная температура)	1 баночка (190 г)	450	1:10–1:20	1	перед употреблением	нет
Отбивная котлета, жареная	200 г	600	4:20–4:50	1	спустя половину времени	нет
Рыбное филе, жареное	200 г	600	3:50–4:20	1	спустя половину времени	нет
Жаркое с соусом	200 г	600	4:50–5:20	1	спустя половину времени	да
Гарниры	250 г	600	3:40–4:10	1	спустя половину времени	да
Овощи	250 г	600	3:50–4:20	1	спустя половину времени и перед употреблением	да

Размораживание и разогрев с использованием СВЧ

Продукт	Количество	 [Вт]	 [мин:с]	 [мин]	Помешивание/переворачивание/перекладывание	Крышка
Соус для жаркого	250 г	600	4:10–4:40	1	спустя половину времени и перед употреблением	да
Суп/айнтопф	250 г	600	4:00–4:30	1	спустя половину времени и перед употреблением	да
	500 г	600	7:00–7:30	1	спустя половину времени и перед употреблением	да

 Мощность СВЧ,  Время,  Время выравнивания

- 1 Избегайте так называемой задержки кипения, для этого перемешайте жидкость перед разогревом. После разогрева подождите минимум 20 секунд, прежде чем вынуть ёмкость из рабочей камеры. Кроме того, во время разогрева вы можете поместить в ёмкость стеклянный стержень или иной подобный предмет при наличии.
- 2 Время указано для исходной температуры блюд примерно 5 °С. Для продуктов, которые обычно не хранятся в холодильнике, берётся комнатная температура около 20 °С. Разогревайте блюда (за исключением детского питания и нежных взбитых соусов) до температуры 70–75 °С.

Автоматич. программы

Разнообразные автоматические программы гарантируют превосходные результаты приготовления.

Категории

Для лучшего обзора автоматические программы  разделены по категориям. Вы просто выбираете автоматическую программу, подходящую к вашему продукту, и следуете указаниям на дисплее.

Использование автоматических программ

■ Выберите Автоматич. программы .

Появляется список выбора.

■ Выберите нужную категорию (напр., Рыба).

Появляется индикация списка автоматических программ, имеющих для выбранной категории.

■ Выберите нужную автоматическую программу.

■ Следуйте указаниям на дисплее.

Совет: При помощи  Информация в зависимости от процесса приготовления можно получать информацию касательно размещения приготавливаемого продукта.

Указания по использованию

- Степень приготовления отображается с помощью шкалы с семью сегментами. Установите нужную степень приготовления, коснувшись соответствующего сегмента.
- Данные по весу относятся к весу одного куска. Вы можете одновременно готовить один кусок лосося весом 250 г или десять кусков лосося весом по 250 г.
- После процесса приготовления дайте сначала пароварке остыть до комнатной температуры, прежде чем начать выполнение автоматической программы.
- Когда вы помещаете продукт в горячую рабочую камеру, будьте осторожны при открывании дверцы. Из камеры может выйти горячий пар. Отойдите на один шаг назад и дождитесь, пока горячий пар улетучится. Следите за тем, чтобы не соприкоснуться ни с горячим паром, ни с горячими стенками рабочей камеры. Существует опасность ошпариться и обжечься.
- У некоторых автоматических программах время запуска можно перенести с помощью **Запуск в** или **Готовность в**.
- Если по окончании автоматической программы у продукта не будет нужной вам степени готовности, выберите пункт **дов. до готовн.**
- Автоматические программы можно также сохранить как **Персон. программы**.

Поиск

(в зависимости от языка)

в Автоматич. программы **вы можете** осуществлять поиск по названию как пищевой категории, так и автоматической программы.

При этом речь идёт о поиске полного текста, при котором вы можете также искать по части слова.

Вы находитесь в главном меню.

- Выберите Автоматич. программы .

Появляется список пищевых категорий.

- Выберите Поиск.
- С помощью клавиатуры введите текст, по которому вы хотите искать, например, «лосось».

В нижней строке появляется результат поиска.

Если не найдено ни одного совпадения или их больше 40, поле результат. деактивируется и необходимо изменить искомый текст.



- Выберите XX результат..

Появляются найденные пищевые категории и автоматические программы.

- Выберите необходимую автоматическую программу или пищевую категорию, а затем необходимую автоматическую программу.

Автоматическая программа запускается.

- Следуйте указаниям на дисплее.

В MyMiele   вы можете сохранять наиболее часто используемые программы.

При использовании автоматических программ больше не требуется проходить через все уровни меню, чтобы запустить выполнение программы.

Совет: Внесённые в MyMiele пункты меню MyMiele вы можете также выбрать для включения в стартовый экран дисплея (см. главу «Установки», раздел «Стартовый экран»).



Добавление записей

Вы можете добавлять до 20 записей.

■ Выберите MyMiele  .

■ Выберите Добав. запись.

Вы можете выбирать подпункты из следующих рубрик:

- Режимы работы
- Автоматич. программы Auto
- Специальные программы 
- Персон. программы 
- Чистка и уход 

■ Подтвердите с помощью ОК.

В списке появляется выбранный подпункт с относящимся к нему символом.

■ С остальными записями действуйте соответственно. Для выбора предлагаются только недобавленные подпункты.

Удаление записей

■ Выберите MyMiele  .

■ Коснитесь записи, которую вы хотите удалить и удерживайте до тех пор, пока не появится контекстное меню.

■ Выберите удалить.

Запись удаляется из списка.

Перемещение записей

■ Выберите MyMiele  .

■ Касайтесь записи, которую вы хотите переместить до тех пор, пока не появится контекстное меню.

■ Выберите переместить.

Вокруг записи появится оранжевая рамка.

■ Переместите запись

Запись появляется на нужной позиции.

Вы можете создать и сохранить до 20 персональных программ.

- Вы можете комбинировать до десяти этапов приготовления, чтобы максимально точно описать процесс приготовления в соответствии с любимыми рецептами или в соответствии с часто используемыми рецептами. Для каждого этапа приготовления вы можете выполнить индивидуальные установки, например, установить режим работы, температуру и время приготовления.
- Вы можете задать название программы, которая будет относиться к вашему рецепту.

При повторном вызове и запуске программы она выполняется автоматически.

Другие возможности создания персональных программ:

- После завершения автоматической программы сохраните её в качестве персональной программы.
- После завершения сохраните процесс приготовления с установленной длительностью.

Затем задайте для программы название.

Создание персональных программ

- Выберите Персональн. программы .

- Выберите Создать прогр..

Теперь вы можете определить установки для первого этапа приготовления.

Следуйте указаниям на дисплее:

- Выберите и подтвердите нужные установки.

Все установки для первого этапа приготовления определены.

Вы можете добавить дополнительные этапы приготовления, например, если после первого режима работы должен использоваться ещё один, дополнительный режим.

- Если требуются дополнительные этапы приготовления, то выберите добавить и действуйте, как при 1 этапе приготовления.

Если вы захотите проконтролировать или впоследствии изменить установки, коснитесь соответствующего этапа приготовления.

- Как только все требуемые этапы приготовления будут определены, выберите сохранить.
- Введите название программы с помощью клавиатуры.

С помощью символа \lrcorner вы можете вставить переход на новую строку для длинного названия программы.

Персональн. программы

- После ввода названия программы выберите **сохранить**.

На дисплее появляется подтверждение, что название программы сохранено.

- Подтвердите с помощью **ОК**.

Вы можете запустить сохранённую программу сразу или через некоторое время, или изменить этапы приготовления.

Запуск персональных программ

- Поместите продукт в рабочую камеру.

- Выберите Персональн. программы .

- Выберите нужную программу.

В зависимости от программных установок появляются следующие пункты меню:

- Запустить сразу
Программа сразу запускается. Сразу включается нагрев рабочей камеры.
- Готовность в
Вы определяете момент времени, к которому процесс приготовления должен завершиться. Нагрев рабочей камеры к этому моменту времени автоматически выключается.
- Запуск в
Вы определяете момент времени, когда процесс приготовления должен начаться. Нагрев рабочей камеры к этому моменту времени автоматически включается.
- Показать этапы пригот.
На дисплее появляется итог ваших установок.

- Выберите нужный пункт меню.

Программа запускается немедленно или к установленному моменту времени.

- Когда программа пройдена, выберите **заккрыть**.

Изменение этапов приготовления

Этапы приготовления автоматических программ, которые вы сохранили под собственным именем, не могут быть изменены.

- Выберите Персональн. программы .
- Касайтесь программы, которую вы хотите изменить, до тех пор, пока не появится контекстное меню.
- Выберите изменить.
- Выберите этап приготовления, который вы хотите изменить или добавить, чтобы добавить этап приготовления.
- Выберите и подтвердите нужные установки.
- Если вы хотите запустить программу, не внося в неё изменения, выберите запустить.
- Если вы изменили все установки, выберите сохранить.

На дисплее появляется подтверждение, что название программы сохранено.

- Подтвердите с помощью ОК.

Изменения в программе сохранены, и вы можете запустить её сразу или через некоторое время.

Переименование персональных программ

- Выберите Персональн. программы .
- Касайтесь программы, которую вы хотите изменить, до тех пор, пока не появится контекстное меню.
- Выберите переименов..
- Измените название программы с помощью клавиатуры.

С помощью символа \int вы можете вставить переход на новую строку для длинного названия программы.

- После изменения названия программы выберите сохранить.

На дисплее появляется подтверждение, что название программы сохранено.

- Подтвердите с помощью ОК.

Программа переименована.

Персональн. программы

Удаление персональных программ

- Выберите Персональн. программы .
- Касайтесь программы, которую вы хотите удалить, до тех пор, пока не появится контекстное меню.
- Выберите удалить.
- Подтвердите запрос с помощью да.

Программа удаляется.

Вы можете удалить все персональные программы одновременно с помощью Установки | Заводские настройки | Персональн. программы.



Перемещение персональных программ

- Выберите Персональн. программы .
 - Касайтесь программы, которую вы хотите переместить, до тех пор, пока не появится контекстное меню.
 - Выберите переместить.
- Вокруг записи появится оранжевая рамка.
- Переместите программу.

Программа появляется на нужной позиции.

Данные для организаций, проводящих испытания и тесты

Тестовые блюда согласно EN 60350-1 (режим «Приготовление на пару»)

Тестовое блюдо	Контейнер	Количество [г]	 ¹	 ² [°C]	 [мин]
Подача пара					
Брокколи (8.1)	1x DGGL 1/2-40L	300	Любое	100	3
Распределение пара					
Брокколи (8.2)	2x DGGL 1/2-40L	макс.	обычно ³	100	3
Мощность прибора					
горох (8.3)	4x DGGL 1/2-40L	соответственно по 875	2, 4 ⁴	100	5

⁴ Уровень(-ни), ⁵ Температура,  Время приготовления

- 1 Установите поддон для сбора жидкости или стеклянный поддон (в зависимости от модели) на уровень 1.
- 2 Устанавливайте тестовое блюдо в холодную рабочую камеру (до начала фазы нагрева).
- 3 Поставьте 2 емкости DGGL 1/2-40 L одну за другой на ярус.
- 4 Поставьте соответственно 2 емкости DGGL 1/2-40 L одну за другой на ярусы.
- 5 Тестирование завершается, когда температура в самом холодном месте составляет 85 °C.

Данные для организаций, проводящих испытания и тесты





Тестовые блюда меню¹ (режим приготовления на пару)





Тестовое блюдо	Контейнер	Количество [г]	 ²	 [°C]	Высота [см]	 [мин]
Картофель, нерассыпчатый, очищенный, четвертинки ³	1/2 DGGL 40 L	800	4	100	–	17
Филе лосося глубокой заморозки, не подтаявшее	1/2 DGGL 40 L	4 x 150	2	100	< 2,5 ≥ 2,5 ≤ 3,2 > 3,2	9 10 11
Соцветия брокколи	1/2 DGGL 40 L	600	3	100	–	4

⁴ Уровень,  Температура,  Время приготовления

- 1 Принцип действия см. главу «Приготовление на пару», раздел «Приготовление блюд меню в ручном режиме».
- 2 Установите стеклянный поддон на уровень 1.
- 3 Установите 1 тестовое блюдо (картофель) в холодную рабочую камеру (до начала фазы нагрева).

Тестовые блюда согласно EN 60705 (режим «Быстрое приготовление ¹»)





Тестовое блюдо	 ²	 [Вт]	 ³ [°C]	 [мин]	 ⁴ [мин]	Примечание
Заварной крем из яиц и молока, 1000 г (12.3.1)	1	150	80	19–20	120	Посуда: см. описание 12.3.1.2 и приложение В, размеры по верхнему краю 250 x 250 мм, готовить без крышки
Песочный кекс, 475 г (12.3.2)	1	300	85	7	5	Посуда: см. описание 12.3.2.2 и приложение В, внешний диаметр у верхнего края 220 мм, готовить без крышки

⁴ Уровень,  Мощность СВЧ,  Температура,  Длительность размораживания или приготовления,  Время выравнивания

- 1 Комбинированный режим приготовления с использованием пара и СВЧ
- 2 используйте стеклянный поддон как подставку.
- 3 Устанавливайте тестовое блюдо в холодную рабочую камеру (до начала фазы нагрева).
- 4 Поддержите тестовое блюдо некоторое время при комнатной температуре Так температура внутри продукта станет более равномерной.

Данные для организаций, проводящих испытания и ТЕСТЫ

Тестовые блюда согласно EN 60705 (режим СВЧ)

Тестовое блюдо	 ¹	 [Вт]	 [мин]	 ² [мин]	Примечание
Заварной крем из яиц и молока, 1000 г (12.3.1)	1	450	19–20	120	Посуда: см. описание 12.3.1.2 и приложение В, размеры по верхнему краю 250 x 250 мм, готовить без крышки
Песочный кекс, 475 г (12.3.2)	1	450 + 300	4 + 10–10:30	5	Посуда: см. описание 12.3.2.2 и приложение В, внешний диаметр у верхнего края 220 мм, готовить без крышки
Мясной фарш, 900 г (12.3.3)	1	600 + 450	8 + 18–19	5	Посуда: см. описание 12.3.3.2 и приложение В, размеры по верхнему краю 250 x 124 мм, готовить без крышки, посуду ставить попеременно на рабочей камере
Размораживание мяса (говяжий фарш), 500 г (13.3)	1	150 + 80	8 + 8–9	10	Посуда: см. описание 13.3.2 и приложение В, размораживать в открытом виде, по истечении половины времени перевернуть
Малина, 250 г (А.3.2)	1	80	12–13	3	Контейнер: см. описание А.3.2.2, размораживать без крышки

¹ Уровень,  Мощность СВЧ,  Длительность размораживания или приготовления, ² Время выравнивания

- 1 используйте стеклянный поддон как подставку.
- 2 Подержите тестовое блюдо некоторое время при комнатной температуре. Так температура внутри продукта станет более равномерной.

Чистка и уход

 Опасность получения травм из-за горячих поверхностей.

При работе пароварка нагревается. Вы можете обжечься, коснувшись рабочей камеры, боковых направляющих и принадлежностей.

Прежде чем начинать очистку, дайте остыть рабочей камере и принадлежностям.

 Опасность получения травм вследствие поражения электрическим током.

Пар из пароструйного очистителя может попасть на детали, находящиеся под напряжением, и вызвать короткое замыкание.

Никогда не используйте для очистки прибора пароструйный очиститель.

Все поверхности могут изменить цвет или внешний вид в целом, если их очищать неподходящими средствами.

На всех поверхностях легко образуются царапины. На стеклянных поверхностях в некоторых случаях царапины могут привести к разрушению стекла.

Для очистки используйте исключительно бытовые моющие средства. Сразу удаляйте остатки чистящих средств.

Запрещается использовать моющие средства с содержанием алифатических углеводов. Это может вызвать набухание уплотнений.

В некоторых случаях сильные загрязнения могут повредить прибор.

Очищайте рабочую камеру, внутреннюю сторону дверцы и дверное уплотнение, как только они остынут. Проведение очистки спустя более длительное время затрудняет ее или делает невозможной.

При включении поврежденной пароварки возможен выход микроволн, которые несут в себе опасность для пользователя.

Проверьте наличие возможного повреждения дверцы и дверного уплотнения. До выполнения ремонта техником сервисной службы не используйте режимы с СВЧ.

- Чистите пароварку и принадлежности после каждого использования и вытирайте их насухо.
- Дверцу закрывайте только после полного высыхания рабочей камеры.

Совет: Если вы не будете пользоваться пароваркой в течение длительного срока, вычистите её основательно ещё раз, чтобы избежать появления запаха. Оставьте дверцу прибора немного приоткрытой.

Неподходящие чистящие средства

Чтобы избежать повреждения поверхностей, не используйте при чистке

- чистящие средства, содержащие соду, аммиак, щелочи, кислоты или хлориды;
- средства для растворения накипи;
- абразивные чистящие средства (например, абразивный порошок, пасту, пемзу);
- чистящие средства, содержащие растворители;
- средства для чистки поверхностей из нержавеющей стали;
- моющие средства для посудомоечных машин;
- очистители для стекла;
- средства для очистки стеклокерамических панелей конфорок;
- жёсткие губки и щётки с абразивной поверхностью (например, для чистки кастрюль) или использованные губки, содержащие остатки абразивных средств;
- очистители от грязи;
- острые металлические скребки;
- проволочные мочалки;
- проволочные губки из нержавеющей стали;
- точечную очистку с применением механических средств;
- средства и спреи для чистки духовых шкафов.

Очистка фронтальной поверхности пароварки

- Очистите фронтальную поверхность прибора с помощью губки, средства для мытья посуды вручную и тёплой воды.
- В заключение протереть насухо мягкой тканью.

Совет: Для очистки вы можете использовать также чистую влажную салфетку из микрофибры без моющего средства.

Чистка рабочей камеры

После каждого использования выполняйте чистку и сушку рабочей камеры, уплотнения дверцы, водосборного желоба и внутренней части дверцы.

- Удалите:
 - конденсат с помощью губки или салфетки,
 - лёгкие жировые загрязнения с помощью чистой губки, мягкого моющего средства и тёплой воды.
- После каждой очистки тщательно удаляйте остатки моющего средства чистой водой.
- В заключение вытрите насухо все поверхности салфеткой.

Чистка и уход

Очистка устройства автоматического открывания дверцы

Следите, чтобы на устройство открывания дверцы не налипали остатки пищи.

- **Сразу** удаляйте загрязнения с устройства открывания дверцы с помощью чистой губки, средства для мытья посуды вручную и тёплой воды.
- После каждой очистки тщательно удаляйте остатки моющего средства чистой водой.

Очистка ёмкости для воды

- Вынимайте ёмкость для воды после каждого процесса приготовления с использованием пара.
- Снимите защиту от перелива.
- Вылейте из ёмкости воду.
- Вручную сполосните ёмкость чистой водой, после чего просушите, чтобы избежать отложений накипи.
- Установите защиту от перелива на место на контейнер для воды. Следите за тем, чтобы защита от перелива правильно зафиксировалась.

Принадлежности

Все принадлежности можно мыть в посудомоечной машине.

Чистка стеклянного поддона, решётки и контейнеров для приготовления

- После каждого использования выполняйте чистку и сушку стеклянного поддона, решётки и контейнеров.
- Устраняйте голубоватые пятна у контейнеров с помощью уксуса, после чего промывайте их чистой водой.

Очистка боковых направляющих

Боковые направляющие можно мыть в посудомоечной машине.

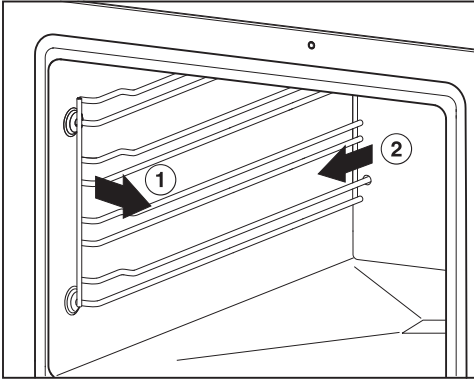

- Вытяните боковые направляющие спереди из крепления (1) и снимите их (2).
- Вымойте боковые направляющие в посудомоечной машине или с помощью губки, средства для мытья посуды вручную и тёплой воды.

Установка выполняется в обратной последовательности.

- Снова осторожно установите боковые направляющие.

Если боковые направляющие будут вставлены неправильно, не будет обеспечиваться защита от опрокидывания и выскальзывания.

Боковые направляющие вставляются в стенки рабочей камеры через уплотнительные втулки. Проверьте уплотнительные втулки на повреждения.

Если уплотнительные втулки повреждены, до их замены не используйте режимы с СВЧ.

Чистка и уход

Чистка и уход

Функции **Готовность в** и **Запуск в** на программах по чистке и уходу не предлагаются.

Очистка пароварки от накипи

Для очистки от накипи рекомендуем вам использовать таблетки Miele от накипи (см. «Дополнительно приобретаемые принадлежности»). Они были специально разработаны для продукции Miele, чтобы оптимизировать процесс очистки от накипи. Другие средства для удаления накипи, которые, помимо лимонной кислоты, содержат другие кислоты и/или иные нежелательные компоненты, например хлориды, могут повредить прибор. Кроме того, требуемый эффект невозможно гарантировать из-за несоблюдения концентрации раствора средства.

Если раствор попадёт на металл, то на нём могут появиться пятна. Сразу же вытирайте раствор для удаления накипи.

После определённого срока использования пароварку необходимо очистить от накипи. При наступлении этого момента на дисплее отображается количество оставшихся до очистки процессов приготовления. Подсчитываются только процессы приготовления с использованием пара. После проведения последнего оставшегося процесса приготовления на пару работа пароварки блокируется.

Рекомендуем очищать пароварку от накипи прежде, чем она будет заблокирована.

Во время очистки от накипи ёмкость для воды необходимо опорожнять, ополаскивать и наполнять свежей водой.

- Включите пароварку и выберите Чистка и уход  | Удаление накипи.

На дисплее появляется указание Подождите. Происходит приготовление к процессу очистки от накипи. Это может продлиться несколько минут. Как только подготовка будет завершена, вам поступит предложение заполнить ёмкость для воды.

- Заполните ёмкость для воды до маркировки  чуть тёплой водой и добавьте 2 таблетки для очистки от накипи Miele.
- Подождите, пока таблетки для очистки от накипи не растворятся.
- Установите ёмкость для воды.
- Подтвердите с помощью ОК.

Появляется индикация остаточного времени. Начинается процесс очистки от накипи.

Ни в коем случае не выключайте пароварку до завершения процесса очистки от накипи, т.к. в противном случае вы будете должны начать процесс очистки заново.

В ходе процесса ёмкость для воды необходимо дважды ополоснуть и наполнить свежей водой.

- Следуйте указаниям на дисплее.
- Подтверждайте каждый раз с помощью **OK**.

По истечении остаточного времени появляется **Готово** и раздаётся сигнал.

- Выключите пароварку.
- Выньте ёмкость для воды и защиту от перелива.
- Вылейте воду из ёмкости для воды и вытрите насухо.
- Дайте рабочей камере остыть.
- Затем высушите рабочую камеру.
- Дверцу закрывайте только после полного высыхания рабочей камеры.

Замачивание

С помощью этой программы по уходу можно размочить сильные загрязнения.

- Дайте рабочей камере остыть.
- Выньте все принадлежности.
- Удалите грубые загрязнения с помощью салфетки.
- Выберите **Чистка и уход**  | **Смачивание**.

Процесс замачивания длится ок. 10 минут.

Что делать, если ...

Вы можете самостоятельно устранить большинство неполадок, возникающих при ежедневной эксплуатации прибора. Во многих случаях Вы сэкономите время и деньги, т. к. Вам не придется вызывать специалиста сервисной службы.



Нижеприведенные таблицы помогут Вам найти причины возникающих неисправностей и устранить их.

Проблема	Причина и устранение
Пароварка не включается.	<p>Сработал защитный предохранитель.</p> <ul style="list-style-type: none">■ Включите предохранитель (проверьте номинал тока автомата защиты: см. типовую табличку). <p>При некоторых обстоятельствах могла возникнуть техническая неполадка.</p> <ul style="list-style-type: none">■ Отключите пароварку от электросети прим. на 1 минуту:<ul style="list-style-type: none">– выключите соответствующий предохранитель или полностью выверните предохранитель с плавкими вставками или– выключите УЗО (защита от токов утечки).■ Если после повторного включения/ввёртывания предохранителя или включения УЗО неисправность не удастся устранить, то обратитесь к специалисту-электрику или в сервисную службу.
Рабочая камера не нагревается.	<p>Активирован демонстрационный режим . Пароваркой можно управлять, но нагрев рабочей камеры не работает.</p> <ul style="list-style-type: none">■ Отключите демонстрационный режим (см. главу «Настройки», раздел «Торговля»). <p>Рабочая камера нагрелась из-за работы встроенного под прибором подогревателя.</p> <ul style="list-style-type: none">■ Откройте дверцу и дайте рабочей камере остыть.



Проблема	Причина и устранение
<p>Сенсорные кнопки или сенсор приближения не реагируют.</p>	<p>Вы выбрали установку Дисплей QuickTouch Выкл.. Поэтому у выключенной пароварки сенсорные кнопки и датчик приближения не реагируют.</p> <ul style="list-style-type: none"> ■ Как только вы включите пароварку, сенсорные кнопки и датчик приближения будут реагировать. Если вы хотите, чтобы сенсорные кнопки и датчик приближения реагировали также при выключенной пароварке, выберите установку Дисплей QuickTouch Вкл.. <p>Установки для датчика приближения выключены.</p> <ul style="list-style-type: none"> ■ Измените установки для датчика приближения с помощью Установки Датчик приближения. <p>Датчик приближения неисправен.</p> <ul style="list-style-type: none"> ■ Обратитесь в сервисную службу Miele. <p>Пароварка не подключена к электросети.</p> <ul style="list-style-type: none"> ■ Проверьте, вставлена ли вилка прибора в розетку. ■ Проверьте, не сработал ли предохранитель внутренней электропроводки. Вызовите специалиста-электрика или сервисную службу Miele. <p>Если дисплей также не реагирует на касание, проблема в электронике управления.</p> <ul style="list-style-type: none"> ■ Касайтесь кнопки Вкл/Выкл ①, пока дисплей не выключится и пароварка не перезапустится.
<p>После выключения прибора слышен шум вентилятора.</p>	<p>Вентилятор продолжает работать. Прибор оснащен вентилятором, который способствует выводу пара из рабочей камеры наружу. Вентилятор продолжает работать еще некоторое время после выключения пароварки. Вентилятор выключается автоматически через некоторое время.</p>
<p>После включения пароварки, во время работы и после выключения слышен шум (гудение).</p>	<p>Этот шум не указывает на неправильную работу или повреждение прибора. Он возникает при заливке и откачке воды.</p>

Что делать, если ...

Проблема	Причина и устранение
После переезда пароварка перестала переключаться с фазы нагрева на фазу приготовления.	Температура кипения воды изменилась, так как новое место установки как минимум на 300 метров выше старого. ■ Для согласования температуры кипения выполните процесс удаления накипи (см. главу «Чистка и уход», раздел «Удаление накипи из пароварки»).
Во время работы прибора выходит слишком много пара, или пар выходит не так, как обычно.	Неправильно закрыта дверца. ■ Закройте дверцу.
	Дверное уплотнение вставлено неправильно. ■ Снова прижмите дверное уплотнение таким образом, чтобы оно повсюду прилегало равномерно.
	Дверное уплотнение повреждено, например, с трещинами. Дверное уплотнение следует заменить. ■ Для замены дверного уплотнения обратитесь в сервисную службу. ■ До замены не пользуйтесь режимами/функциями с СВЧ.
При возобновлении работы прибора слышен свистящий звук.	После закрытия дверцы происходит выравнивание давления, которое может сопровождаться свистящим звуком. Шум не свидетельствует о неисправности прибора.
Не высвечиваются функции Запуск в и Готовность в.	Температура в рабочей камере слишком высокая, например, по окончании процесса приготовления. ■ Откройте дверцу и дайте рабочей камере остыть.
	В программах по уходу эти функции вообще не предоставляются.

Проблема	Причина и устранение
<p>После длительных процессов приготовления в режиме СВЧ  в рабочей камере сильно повышается влажность.</p>	<p>Пароварка с СВЧ - это полноценная пароварка. Ее рабочая камера полностью герметична и имеет закрытую систему вентиляции. У обычной СВЧ-печи, напротив, открытая система вентиляции. В связи с тем, что рабочая камера паронепроницаема, при длительных процессах приготовления в режиме СВЧ  на боковых стенках и на внутренней стороне стекла дверцы возникает конденсат. Количество конденсата зависит от длительности приготовления и содержания влаги в продукте. Это не указывает на неправильную работу или повреждение прибора.</p>
<p>По истечении заданного времени в режиме СВЧ  продукты недостаточно разогреты или приготовлены.</p>	<p>После прерывания процесса не был снова включен режим СВЧ.</p> <ul style="list-style-type: none"> ■ Заново начните процесс до достаточного нагрева или приготовления продуктов.
	<p>При приготовлении или разогреве с использованием СВЧ была установлена недостаточная длительность.</p> <ul style="list-style-type: none"> ■ Проверьте, чтобы для установленной мощности СВЧ была выбрана правильная длительность. Чем ниже мощность СВЧ, тем выше длительность приготовления.
	<p>При слишком низкой загрузке пароварка для своей защиты автоматически снижает мощность до тех пор, пока она не будет соответствовать загрузке. На дисплее будет отображаться мощность, установленная изначально.</p> <ul style="list-style-type: none"> ■ Заново начните процесс, установив более низкую мощность СВЧ, до достаточного разогрева или приготовления продуктов

Что делать, если ...

Проблема	Причина и устранение
После разогревания или приготовления в режиме СВЧ  продукты очень быстро остывают.	<p>Из-за особенностей СВЧ-излучения тепло возникает сначала в наружных слоях продукта, затем переносится в его середину. Когда продукт нагревается при большой мощности микроволн, то снаружи он может быть уже горячим, а в середине ещё нет. При последующем выравнивании температуры блюдо станет внутри теплее, а снаружи холоднее.</p> <ul style="list-style-type: none">■ Выбирайте более низкую мощность СВЧ и, соответственно, большую длительность приготовления, особенно для разогрева продуктов с различным составом, например, для разогрева меню.
Попкорн при приготовлении с помощью функции «Попкорн»  получился в недостаточном количестве (менее половины зерен).	<p>Рабочая камера была слишком теплой и/или влажной.</p> <ul style="list-style-type: none">■ Дайте рабочей камере остыть и/или протрите её салфеткой. <p>Длительность приготовления была слишком короткой.</p> <ul style="list-style-type: none">■ Измените предустановленное время. Вы можете установить для длительности приготовления максимум 4 минуты. (см. главу «Установки», раздел «Попкорн»).
Не работает подсветка рабочей камеры.	<p>Лампа неисправна.</p> <ul style="list-style-type: none">■ Обратитесь в сервисную службу, если необходимо заменить лампу.
F44	<p>Коммуникационная ошибка</p> <ul style="list-style-type: none">■ Выключите пароварку и через несколько минут включите снова.■ Если снова появится сообщение об ошибке, обратитесь в сервисную службу.
F и другие цифры	<p>Техническая неисправность.</p> <ul style="list-style-type: none">■ Выключите пароварку и обратитесь в сервисную службу.

Дополнительно приобретаемые принадлежности

Компания Miele предлагает большой ассортимент принадлежностей и средств для чистки и ухода, подходящих к вашим приборам Miele.

Эту продукцию вы можете купить через сервисную службу Miele (см. конец инструкции) или у авторизованного партнёра Miele.

Посуда для приготовления

Компания Miele предлагает широкий выбор посуды для приготовления. В отношении своей функциональности и размера она идеально подходит для использования в приборах Miele. Детальную информацию по отдельным продуктам вы можете найти на веб-сайте Miele.

Контейнеры **не** подходят для использования при режиме приготовления СВЧ .

- перфорированные контейнеры различных размеров
- неперфорированные контейнеры различных размеров

Средства для чистки и ухода

- Таблетки для очистки от накипи (6 шт.)
- Универсальная салфетка из микрофибры для удаления следов от пальцев и лёгких загрязнений.

Прочее

Решётка **не** подходит для использования при режиме приготовления СВЧ .

- Решётка
- Стекланный поддон

Сервисная служба

Сервисная служба

При возникновении неисправностей, которые Вы не можете устранить самостоятельно, обращайтесь, пожалуйста, в сервисную службу Miele по телефону:

- по телефону (495) 745 89 90 или
- в сервисные центры Miele.

Телефон сервисной службы Miele Вы найдете в конце данного документа.

Сервисной службе необходимо сообщить номер модели и заводской номер прибора. Эти данные Вы найдете на типовой табличке.

Эту информацию вы найдёте на типовой табличку, которая видна при открытой дверце на фронтальной рамке.

Гарантия

Гарантийный срок составляет 2 года.

Подробную информацию об условиях гарантии Вы найдете в разделе «Гарантия качества товара».

Нижеследующая информация актуальна только для Украины:

соответствует требованиям «Технического регламента ограничения использования некоторых небезопасных веществ в электрическом и электронном оборудовании (2002/95/ЕС)»

Постановление Кабинета Министров Украины от 03.12.2008 № 1057

Сертификат соответствия

№ ЕАЭС RU C-DE.АЯ46.В.03675/19
с 15.04.2019 по 14.04.2024

Соответствует требованиям Технических регламентов Таможенного союза
ТР ТС 004/2011 «О безопасности низковольтного оборудования»;
ТР ТС 020/2011 «Электромагнитная совместимость технических средств»

Условия транспортировки

Прибор должен транспортироваться согласно манипуляционным знакам, указанным на упаковке. Не допускается подвергать прибор ударным нагрузкам при погрузочно-разгрузочных работах.

Условия хранения

Прибор должен храниться в сухом и чистом помещении, при температуре в помещении от +5 до +35°C, избегая воздействия прямых солнечных лучей.

Срок службы прибора: 10 лет

Срок хранения не установлен

Дата изготовления

Дата изготовления указана на типовой табличке в формате месяц/год.

Правила и условия реализации не установлены изготовителем и должны соответствовать национальному и/или местному законодательству страны.

Указания по безопасности при встраивании прибора

 Повреждения из-за неправильно выполненного встраивания.

Вследствие встраивания, выполненного ненадлежащим образом, пароварка может быть повреждена.

Поручайте встраивание пароварки только квалифицированному персоналу.

- ▶ Параметры подключения (частота и напряжение) на типовой табличке пароварки должны обязательно соответствовать параметрам электросети во избежание повреждений прибора. Перед подключением сравните эти данные. В случае сомнений проконсультируйтесь со специалистом по электромонтажу.
- ▶ Многоместные розетки или удлинители не обеспечивают необходимую безопасность (опасность возгорания). Не подключайте пароварку к электросети с помощью таких устройств.
- ▶ Проследите за тем, чтобы после встраивания пароварки был обеспечен доступ к розетке.
- ▶ Пароварку необходимо установить на такую высоту, чтобы было видно содержимое контейнера на верхнем уровне. Таким образом можно избежать травм из-за расплескивания горячего продукта.

Монтаж

Размеры для встраивания

Все размеры указаны в мм.

Встраивание в высокий шкаф

Сзади ниши для встраивания не должно быть задней стенки шкафа.

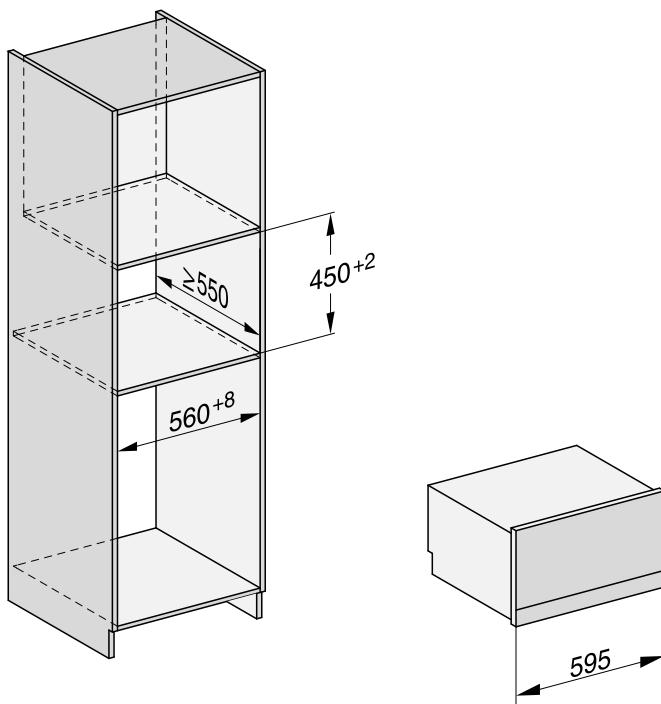

Встраивание в шкаф под столешницей

Сзади ниши для встраивания не должно быть задней стенки шкафа.

Если пароварка должна быть встроена под электрической или индукционной панелью конфорок, то учитывайте указания по встраиванию панели конфорок, а также высоту встраивания панели конфорок.

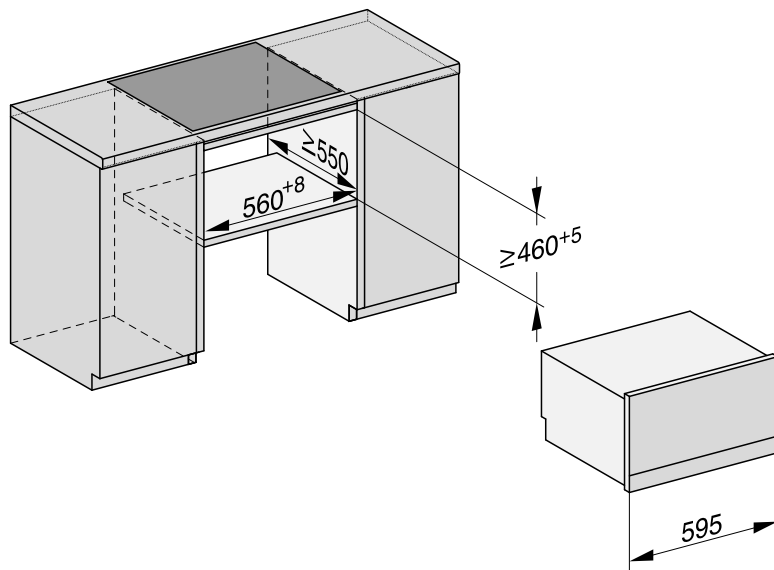

Монтаж

Вид сбоку

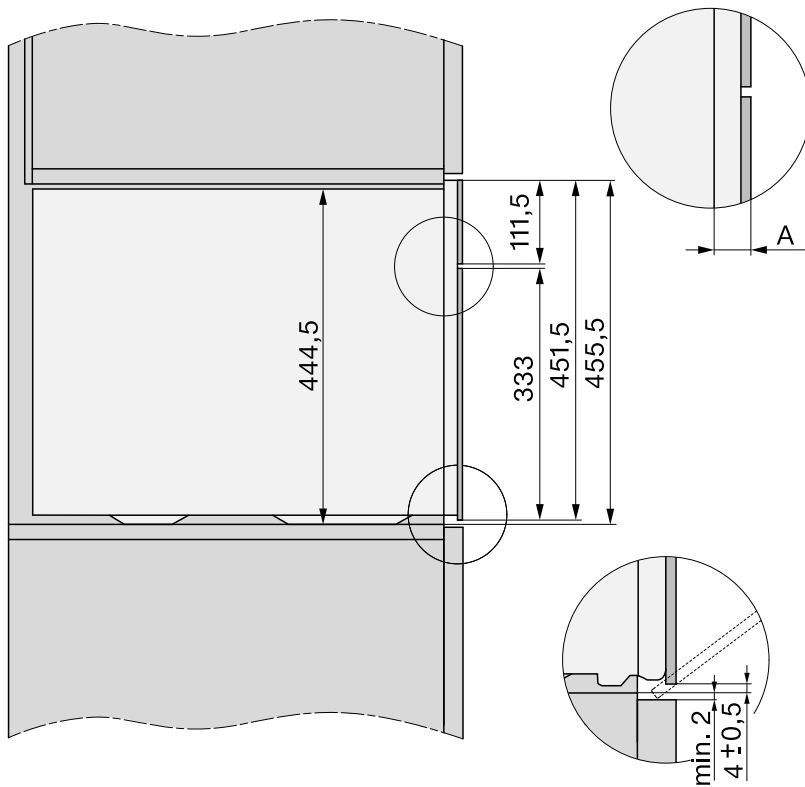

A Стекланный фронт: 22 мм

Металлический фронт: 23,3 мм

Подключение и вентиляция

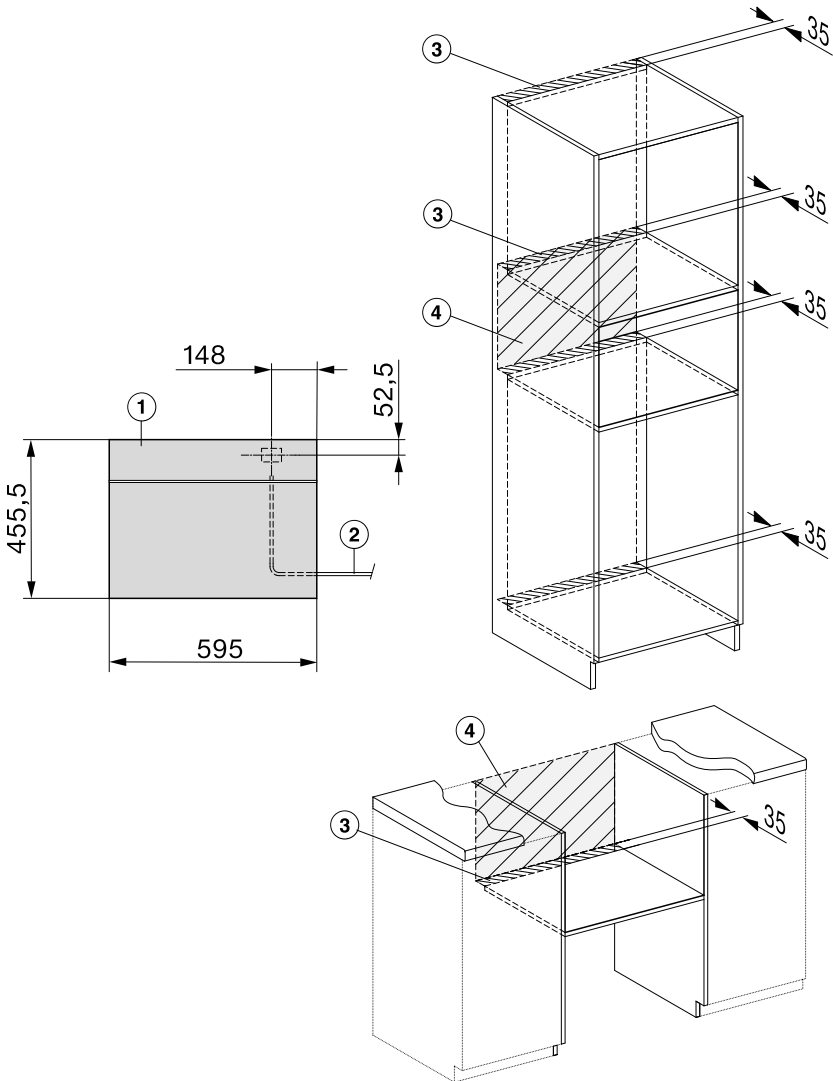

- ① Вид спереди
- ② Сетевой кабель, длина 2 000 мм
- ③ Вырез для вентиляции мин. 180 см²
- ④ Подключение в этой области отсутствует

Монтаж

Установка пароварки

- Подключите сетевой кабель к пароварке.

Повреждения из-за неправильной транспортировки.

Дверцу можно повредить, если переносить пароварку за ручку дверцы.

Для переноски используйте скрытые ручки по бокам корпуса.

Пароварка не будет работать безупречно, если не выровнять её по уровню.

Отклонение от горизонтальной линии может составлять максимум 2°.

- Задвиньте пароварку в шкаф для встраивания и выровняйте её. Следите за тем, чтобы сетевой кабель не был защемлен или повреждён.
- Откройте дверцу.

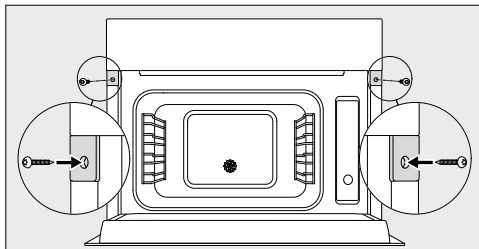

- Прикрепите пароварку прилагаемыми шурупами справа и слева (3,5 x 25) к боковым стенкам шкафа.
- Подключите пароварку к электросети.
- Проверьте функционирование пароварки на основании инструкции по эксплуатации.

Подключение к электросети

Рекомендуется подключать пароварку к электросети через розетку. Это облегчит сервисное обслуживание. После встраивания розетка пароварки должна быть легко доступна.

 Повреждения из-за неправильно выполненного подключения.

Вследствие неправильно выполненных работ по монтажу, техобслуживанию или ремонту может возникнуть серьезная опасность для пользователя, за которую компания Miele ответственность не несёт.

Компания Miele не несёт ответственности за повреждения, причиной которых является отсутствие заземления (например, в случае удара электрическим током).

Если вилка будет удалена с сетевого кабеля или кабель не будет оснащён вилкой, в этом случае пароварка должна быть подключена к электросети квалифицированным электриком.

Если невозможно обеспечить доступ пользователя к розетке или предусмотрено стационарное подключение, то при монтаже необходимо установить устройство отключения от сети для каждого полюса. В качестве размыкающего устройства могут использоваться выключатели с расстоянием между контактами не менее 3 мм. К ним относятся пакетные выключатели, автоматы защиты, УЗО, дифавтомат с номиналами согласно действующих местных норм и требований. Необходимые данные по подключению приведены на заводской табличке. Указанные данные должны совпадать с параметрами сети. После монтажа необходимо обеспечить защиту от прикосновения к токопроводящим деталям.

Монтаж

Параметры подключения

Необходимые параметры подключения вы можете найти на типовой табличке. Указанные данные должны совпадать с параметрами сети.

Устройство защитного отключения

Для безопасности требуется включить в цепь питания пароварки устройство защитного отключения УЗО с током срабатывания 30 мА.

Замена сетевого кабеля

При изменении подключения к сети может использоваться только кабель H 05 VV-F с подходящим поперечным сечением, который можно приобрести у производителя или в сервисной службе.

Отключение электропитания

 Опасность поражения электрическим током.

Во время проведения работ по ремонту и/или техобслуживанию включение сетевого напряжения может привести к поражению электрическим током.

Примите меры для предотвращения повторного включения электропитания.

Для отключения электрической цепи пароварки от общей электросети можно установить следующие распределительные устройства:

Предохранители с плавкими вставками

- Полностью выверните плавкие вставки из головок.

Резьбовые автоматические предохранители

- Нажмите контрольную (красную) кнопку так, чтобы выскочила средняя (чёрная) кнопка.

Встраиваемый автоматический выключатель

- (Линейный защитный автомат, минимум тип В или С): переставьте рычаг с 1 (вкл.) на 0 (выкл.).

Устройство защитного отключения УЗО

- УЗО (защита от токов утечки): переключите главный выключатель с 1 (вкл.) на 0 (выкл.) или нажмите контрольную клавишу.

Внимание! Это изделие сконструировано для подключения к сети переменного тока с защитным проводом заземления, которое соответствует требованиям п.7.1 « Правил устройства электроустановок ».

Для Вашей безопасности подключайте прибор только к электросети с защитным заземлением. Если Ваша розетка не имеет защитного заземления, обратитесь в обслуживающую организацию вашего домовладения.

Не переделывайте штепсельную вилку и не используйте переходные устройства.

ПОМНИТЕ! ПРИ ПОДКЛЮЧЕНИИ К СЕТИ БЕЗ ЗАЩИТНОГО ЗАЗЕМЛЕНИЯ ВОЗМОЖНО ПОРАЖЕНИЕ ЭЛЕКТРИЧЕСКИМ ТОКОМ!

Гарантия качества товара

Уважаемый покупатель!

Гарантийный срок на бытовую технику, ввезенную на территорию страны приобретения через официальных импортеров составляет 24 месяца, при условии использования изделия исключительно для личных, семейных, домашних и иных нужд, не связанных с осуществлением предпринимательской деятельности.

На аксессуары и запасные части, приобретаемые отдельно, не в составе основного товара, гарантийный срок не устанавливается.

Гарантийный срок исчисляется с даты передачи товара покупателю. Пожалуйста, во избежание недоразумений, сохраняйте документы, подтверждающие передачу товара (товарные накладные, товарные чеки и иные документы, подтверждающие передачу товара в соответствии с требованиями действующего законодательства) и предъявляйте их сервисным специалистам при обращении за гарантийным обслуживанием.

В течение гарантийного срока Вы можете реализовать свои права на безвозмездное устранение недостатков изделия и удовлетворение иных установленных законодательством требований потребителя в отношении качества изделия, при условии использования изделия по назначению и соблюдения требований по установке, подключению и эксплуатации изделия, изложенных в настоящей инструкции.

В случае выполнения подключения третьими лицами сохраняйте документы, свидетельствующие об оплате и выполнении услуг по установке и подключению.

Внимание! Каждое изделие имеет уникальный заводской номер. Заводской номер позволяет установить дату производства изделия и его комплектацию. Называйте заводской номер изделия при обращении в сервисную службу Miele, это позволит Вам получить более быстрый и качественный сервис.

В случае устранения сервисной службой Miele неполадок оборудования в период действия гарантийного срока посредством замены детали указанного оборудования, клиент обязан вернуть представителю сервисной службы демонтированную деталь по окончании ремонта (в момент устранения неполадки оборудования).

Сервисная служба Miele оставляет за собой право отказать в гарантийном обслуживании в случаях:

- Обнаружения механических повреждений товара;
- Неправильного хранения и/или небрежной транспортировки;
- Обнаружения повреждений, вызванных недопустимыми климатическими условиями при транспортировке, хранении и эксплуатации;
- Обнаружения следов воздействия химических веществ и влаги;
- Несоблюдения правил установки и подключения;
- Несоблюдения требований инструкции по эксплуатации;
- Обнаружения повреждений товара в результате сильного загрязнения;
- Обнаружения повреждений в результате неправильного применения моющих средств и расходных материалов или использования не рекомендованных производителем средств по уходу;
- Обнаружения признаков разборки, ремонта и иных вмешательств лицами, не имеющими полномочий на оказание данных услуг;
- Включения в электрическую сеть с параметрами, не соответствующими ГОСТу, ДСТУ;
- Повреждений товара, вызванных животными или насекомыми;
- Противоправных действий третьих лиц;

Гарантия качества товара

- Действий непреодолимой силы (пожара, залива, стихийных бедствий и т.п.);
- Нарушения функционирования товара вследствие попадания во внутренние рабочие объемы посторонних предметов, животных, насекомых и жидкостей.

Гарантийное обслуживание не распространяется на:

- работы по регулировке, настройке, чистке и прочему уходу за изделием, оговоренные в настоящей Инструкции по эксплуатации;
- работы по замене расходных материалов (элементов питания, фильтров, лампочек освещения, мешков-пылесборников, и т.д.), оговоренные в настоящей Инструкции по эксплуатации.

Недостатками товара не являются:

- запаха нового пластика или резины, издаваемый товаром в течение первых дней эксплуатации;
- изменение оттенка цвета, глянца частей оборудования в процессе эксплуатации;
- шумы (не выходящие за пределы санитарных норм), связанные с принципами работы отдельных комплектующих изделий, входящих в состав товара:
 - вентиляторов
 - масляных/воздушных доводчиков дверей
 - водяных клапанов
 - электрических реле
 - электродвигателей
 - ремней
 - компрессоров
- шумы, вызванные естественным износом (старением) материалов:
 - потрескивания при нагреве/охлаждении
 - скрипы
 - незначительные стуки подвижных механизмов
- необходимость замены расходных материалов и быстроизнашивающихся частей, пришедших в негодность в результате их естественного износа.

Сервисные центры Miele

Сервисная сеть Miele включает в себя собственные сервисные центры в Москве, Санкт-Петербурге, Киеве и Алматы, региональных сервисных специалистов Miele и партнерские сервисные центры в регионах. Со списком городов, в которых представлен сервис Miele, Вы можете ознакомиться на интернет-сайте компании:

- для России: www.miele.ru
- для Украины: www.miele.ua
- для Казахстана: www.miele.kz

В случае необходимости сервисной поддержки просим обращаться по телефонам “Горячей линии”, указанным на странице **Контактная информация о Miele**.

Контактная информация о Miele

По всем вопросам, связанным с приобретением техники, приобретением дополнительных принадлежностей и расходных материалов, а также в случае необходимости сервисной поддержки просим обращаться по телефону "Горячей линии".

Российская Федерация

Горячая линия для РФ 8-800-200-29-00 (звонок бесплатный на всей территории РФ)

E-mail: service@miele.ru

Internet: www.miele.ru

Адрес ООО Миле СНГ

125284 Москва,

Ленинградский проспект, 31А, стр.1,

этаж 8, помещение I, комната 1

Адрес филиала ООО Миле СНГ в г. Санкт-Петербурге

197046 Санкт-Петербург

Петроградская наб., 18 а

Украина

ООО « Миле »

ул. Жиланская 48, 50А, Киев, 01033 БЦ « Прайм »

Тел. 0 800 500290 (звонок со стационарного телефона на территории Украины бесплатный)

(044) 496 03 00

Факс (044) 494 22 85

E-mail: info@miele.ua

Internet: www.miele.ua

Республика Казахстан

ТОО « Миле »

050059, г. Алматы Проспект Аль-Фараби, 13

Тел. (727) 311 11 41

Факс (727) 311 10 42

Горячая линия 8-800-080-53-33

E-mail: info@miele.kz

Internet: www.miele.kz

Другие страны СНГ

По всем вопросам приобретения дополнительных принадлежностей и расходных материалов, а также в случае необходимости сервисной поддержки, просим обращаться к продавцу, у которого Вы приобрели это изделие.

Внимание!

Условия гарантии в данных странах (в силу местного законодательства) могут быть иными. Уточнить условия гарантии можно у продавца.

Контактные данные продавцов в странах СНГ можно получить в контактном центре

ООО Миле СНГ

Тел. + 7 (495) 745 89 90

Факс + 7 (495) 745 89 84

E-mail: info@miele.ru

Заявление о соответствии товара

Настоящим фирма Miele заявляет, что эта пароварка с СВЧ соответствует директиве 2014/53/ЕС.

Полный текст заявления о соответствии товара требованиям ЕС можно найти на одном из следующих интернет-сайтов:

- Продукты, Скачать, на www.miele.de
- Сервис, Запрос информации, Инструкции по эксплуатации на <https://www.miele.ru/domestic/customer-information-385.htm?#p510> с указанием названия прибора или заводского номера.

Диапазон частот модуля Wi-Fi	2,4000 ГГц – 2,4835 ГГц
------------------------------	----------------------------

Максимальная излучаемая мощность модуля Wi-Fi	< 100 мВт
---	-----------

Авторские права и лицензии

Для обслуживания и управления прибором компания Miele использует собственное и стороннее программное обеспечение (ПО), которое не подпадает под действие условий так называемой свободной лицензии. Эти программы/компоненты ПО защищены авторским правом. Необходимо соблюдать авторские права компании Miele и третьей стороны.

Кроме того, данный прибор содержит компоненты программного обеспечения, которые предоставляются на условиях свободной лицензии. Вы можете запросить содержащиеся компоненты открытого ПО вместе с относящимися к ним сведениями об авторских правах, копиями соответствующих действующих лицензий, а также (при необходимости) дополнительную информацию прямо на приборе, выбрав кнопку Настройки | Правовая информация | Свободные лицензии. Изложенные в условиях предоставления свободной лицензии положения об ответственности и гарантийных обязательствах действуют только в отношении соответствующих правообладателей.

В частности, прибор содержит программные компоненты, которые лицензируются правообладателями в соответствии со стандартными общественными лицензиями GNU, версии 2 и 2.1, (GNU General Public License, Version 2, и GNU Lesser General Public License, Version 2.1). Компания Miele в течение минимум трёх лет после приобретения или поставки прибора предоставляет вам или третьей стороне машиночитаемую копию исходного кода содержащихся в устройстве компонентов открытого ПО, которые лицензируются в соответствии со стандартными общественными лицензиями GNU, версии 2 и 2.1, на съёмном носителе (CD-ROM, DVD или USB-накопитель). Чтобы получить этот исходный код, напишите нам, указав наименование, серийный номер и дату приобретения изделия, по адресу электронной почты (info@miele.com) или по указанному ниже адресу:

Miele & Cie. KG
Open Source
GTZ/TIM
Carl-Miele-Straße 29
33332 Gütersloh

Обращаем ваше внимание на ограниченные гарантийные обязательства в пользу правообладателей в соответствии с условиями стандартных общественных лицензий GNU, версии 2 и 2.1:

This program is distributed in the hope that it will be useful, but WITHOUT ANY WARRANTY, without even the implied warranty of MERCHANTABILITY of FITNESS FOR A PARTICULAR PURPOSE. See the GNU General Public License and GNU Lesser General Public License for more details.

Miele

Производитель:

Миле & Ци. КГ, Карл-Миле-Штрассе, 29, 33332 Гютерсло, Германия
Miele & Cie. KG, Carl-Miele-Straße 29, 33332 Gütersloh, Deutschland

Изготовлено на заводе:

Империял Верке оХГ, Миле-Штрассе, 1, 32257 Бюнде, Германия
Imperial Werke oHG, Miele-Straße 1, 32257 Bünde, Deutschland

Импортеры:

Уполномоченный представитель
производителя на территории РФ:
ООО Миле СНГ
Российская Федерация и страны СНГ
125284 Москва,
Ленинградский пр-т, д. 31а, стр. 1,
этаж 8, помещение I, комната 1
Телефон: (495) 745 8990
8 800 200 2900
Телефакс: (495) 745 8984

Internet: www.miele.ru
E-mail: info@miele.ru

ТОО Миле
Казахстан
050059, г. Алматы
Проспект Аль-Фараби, 13
Тел. (727) 311 11 41
8-800-080-53-33
Факс (727) 311 10 42

ООО «Миле»
ул. Жилианская 48, 50А
01033 Киев, Украина
Телефон: + 38 (044) 496 0300
Телефакс: + 38 (044) 494 2285

Internet: www.miele.ua
E-mail: info@miele.ua



EAC

DGM 7640

ru-RU, UA, KZ

M.-Nr. 11 242 180 / 00